



Автоматичне відчинення укриттів під час повітряної тривоги завдяки системі Ajax

У системі Ajax можна створювати сценарії автоматизації, що дають змогу відчиняти укриття під час повітряної тривоги. Кількість сценаріїв залежить від апаратних можливостей хаба: Hub дає змогу створити до 5 сценаріїв, Hub 2 та Hub Hybrid — до 32, Hub Plus та Hub 2 Plus — до 64.

Щоб налаштувати сценарій, підключіть до системи такі пристрої:

1. Хаб Ajax.
2. Ajax Relay (2 шт.).
3. Ajax Transmitter.
4. Антивандальну кнопку з нормально відкритими контактами (NO).

Запросіть на хаб відповідну компанію, щоб система автоматично відчиняла укриття під час повітряної тривоги. Список компаній для кожного регіону наведено в таблиці в кінці інструкції.

Схема підключення

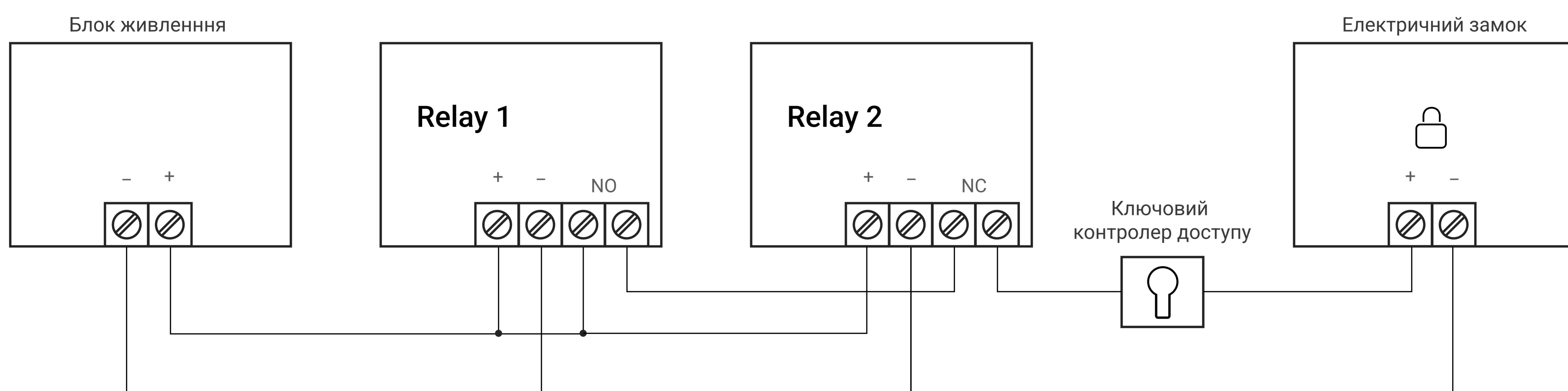

1 Під'єднайте пристрої

Установіть хаб та під'єднайте до нього такі пристрої: два Relay, Transmitter, антивандальну кнопку з нормально відкритими контактами (NO).



 [Як під'єднати Relay](#)

 [Як під'єднати Transmitter](#)

2

Під'єднайте антивандальну кнопку через Ajax Transmitter

Антивандальна кнопка потрібна, щоб відчинити двері та вийти з укриття після закінчення повітряної тривоги.

1. Під'єднайте антивандальну кнопку, що має нормально відкриті контакти (NO), до Transmitter на клеми Alarm.
2. Перейдіть до вкладки Пристрої. 
3. Виберіть Transmitter зі списку.
4. Натисніть на іконку шестерні, щоб перейти в Налаштування. 
5. Виберіть стан контакту **Нормально відкритий**.
6. Виберіть тип події **Інформаційний**.
7. Виберіть стан тампера **Нормально відкритий**.
8. Увімкніть опцію **Сигнал тривоги у разі зміщення**.
9. Натисніть **Назад**, щоб зберегти налаштування.

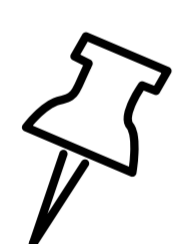
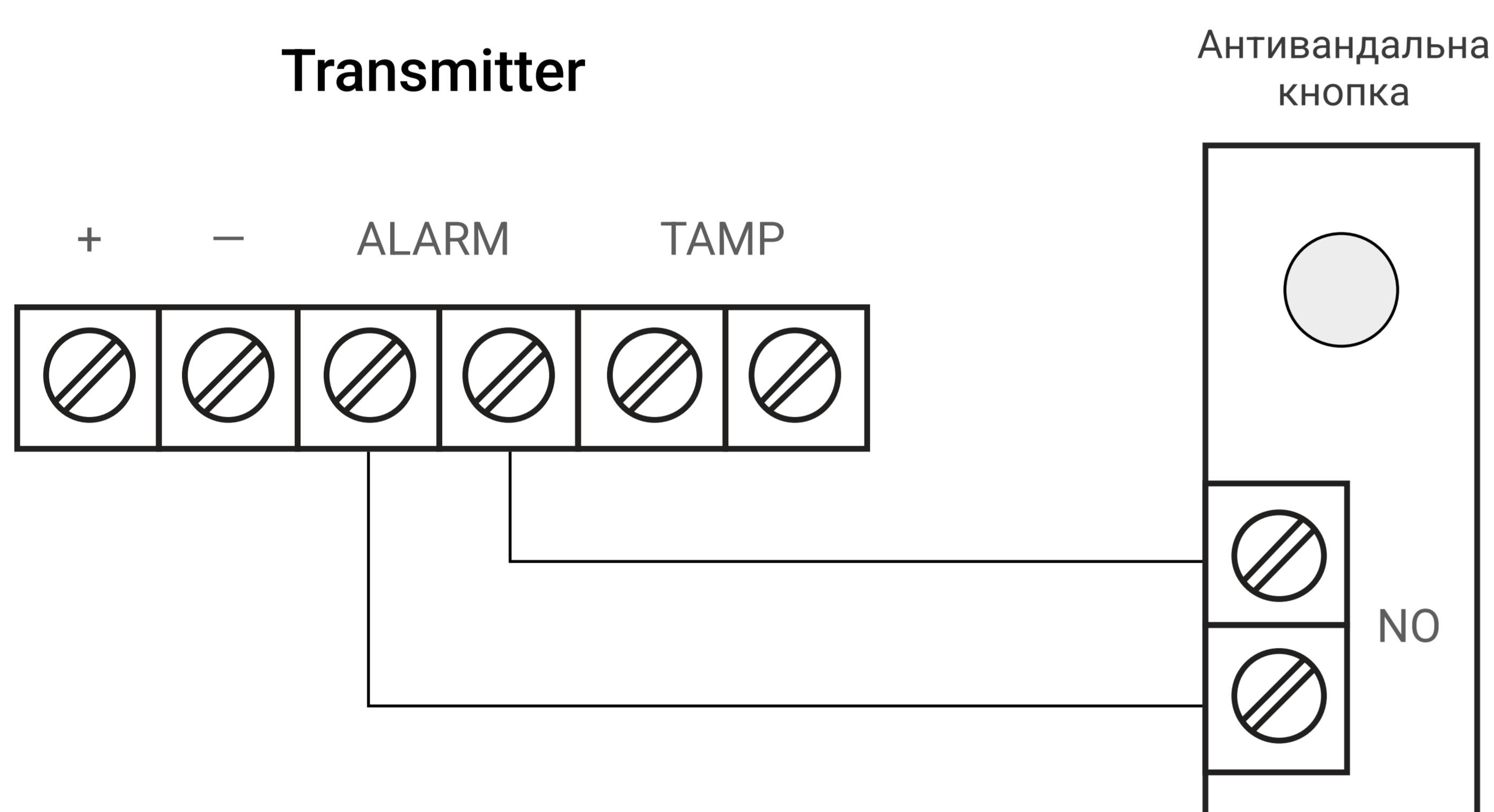

[Як підключити антивандальну кнопку через Ajax Transmitter](#)

3

Налаштуйте хаб

Щоб змінити налаштування хаба, в застосунку Ajax:

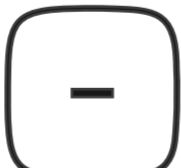
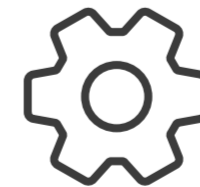
1. Перейдіть до вкладки Пристрої. 
2. Виберіть хаб зі списку.
3. Натисніть на іконку шестерні, щоб перейти в Налаштування. 
4. Перейдіть до розділу Інженери монтажу.
5. Додайте електронну пошту відповідної монтажної компанії для вашого регіону.
6. Натисніть **Додати**, щоб зберегти обліковий запис.
7. Надайте доступ до ваших персональних даних.

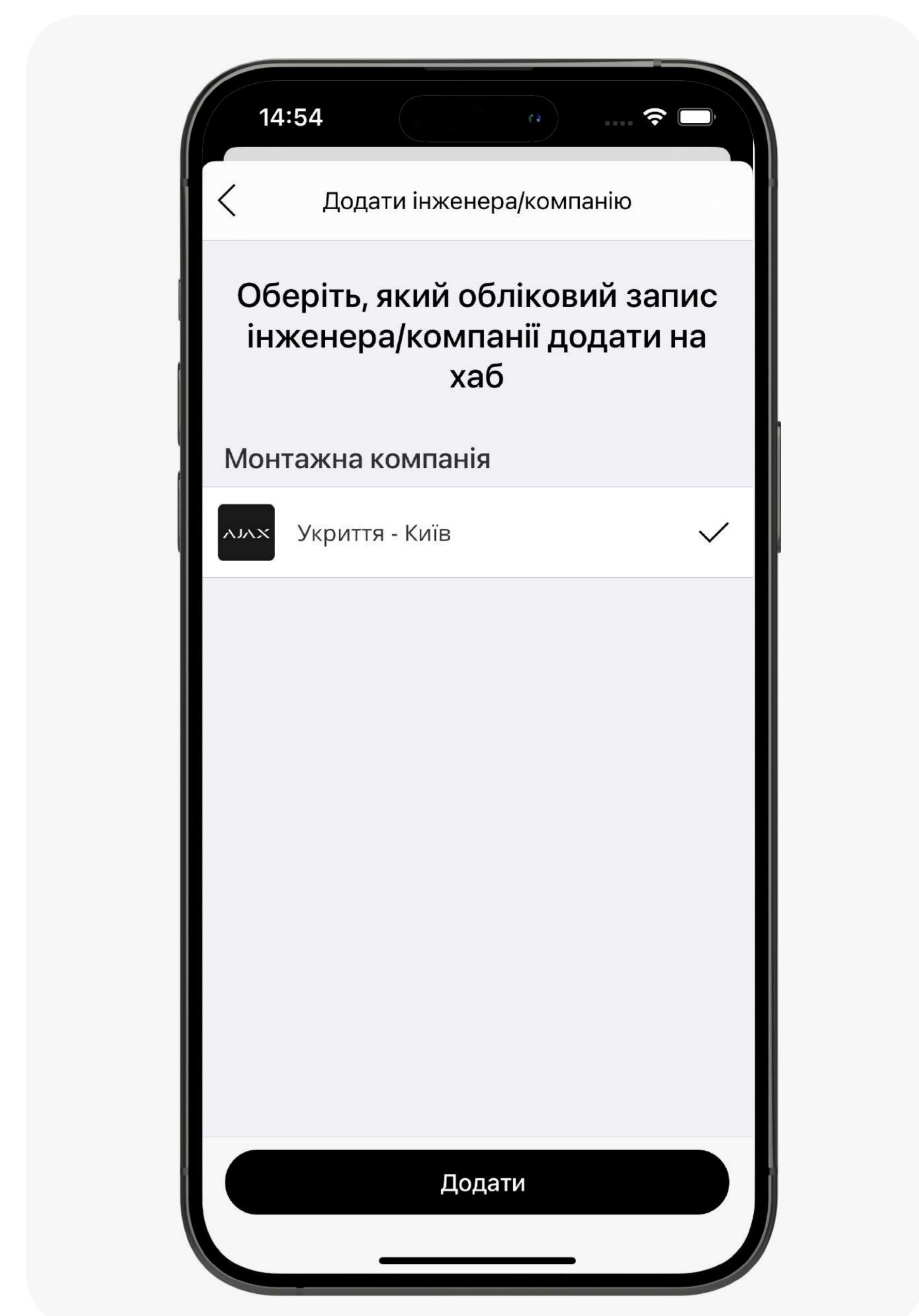
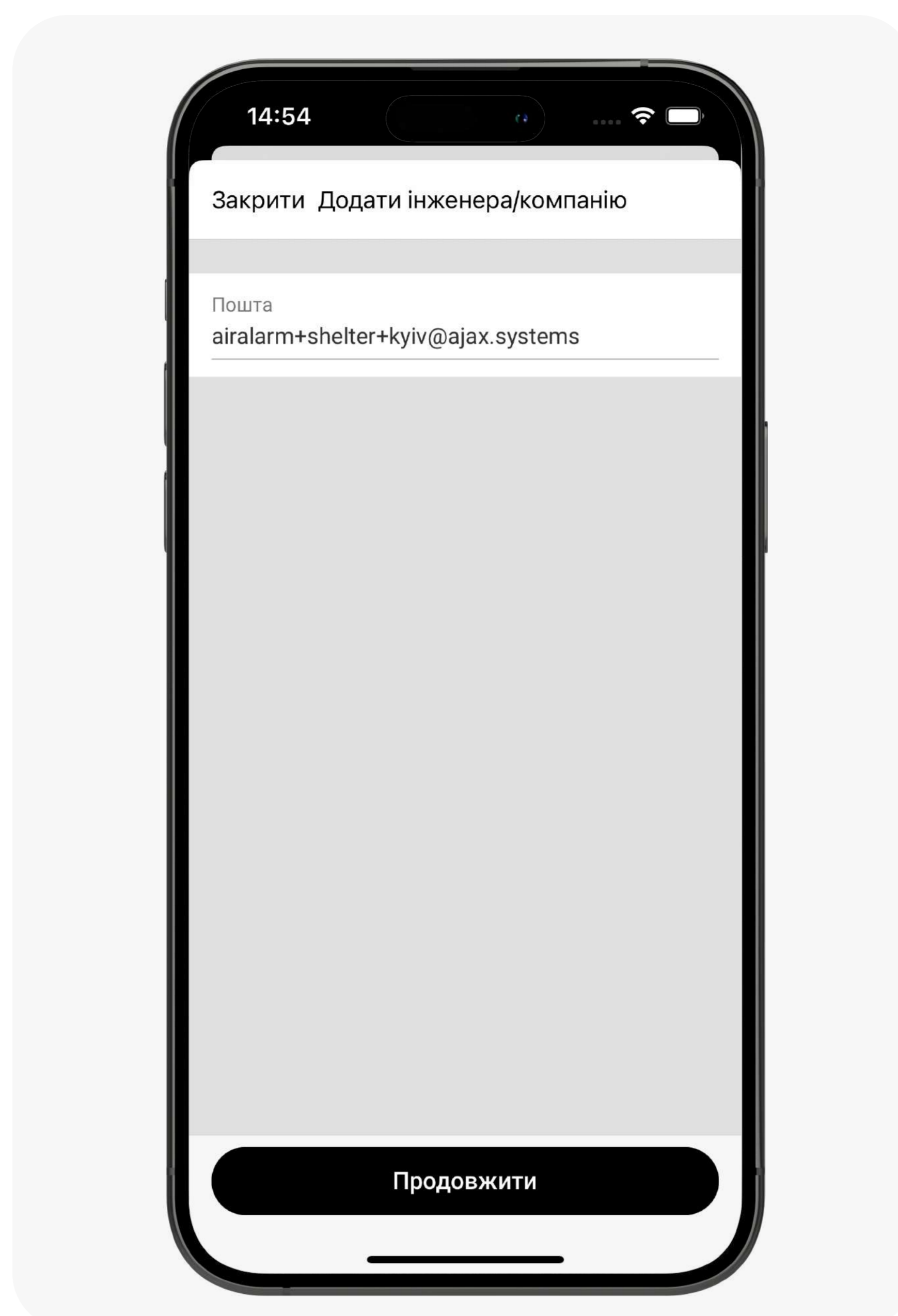
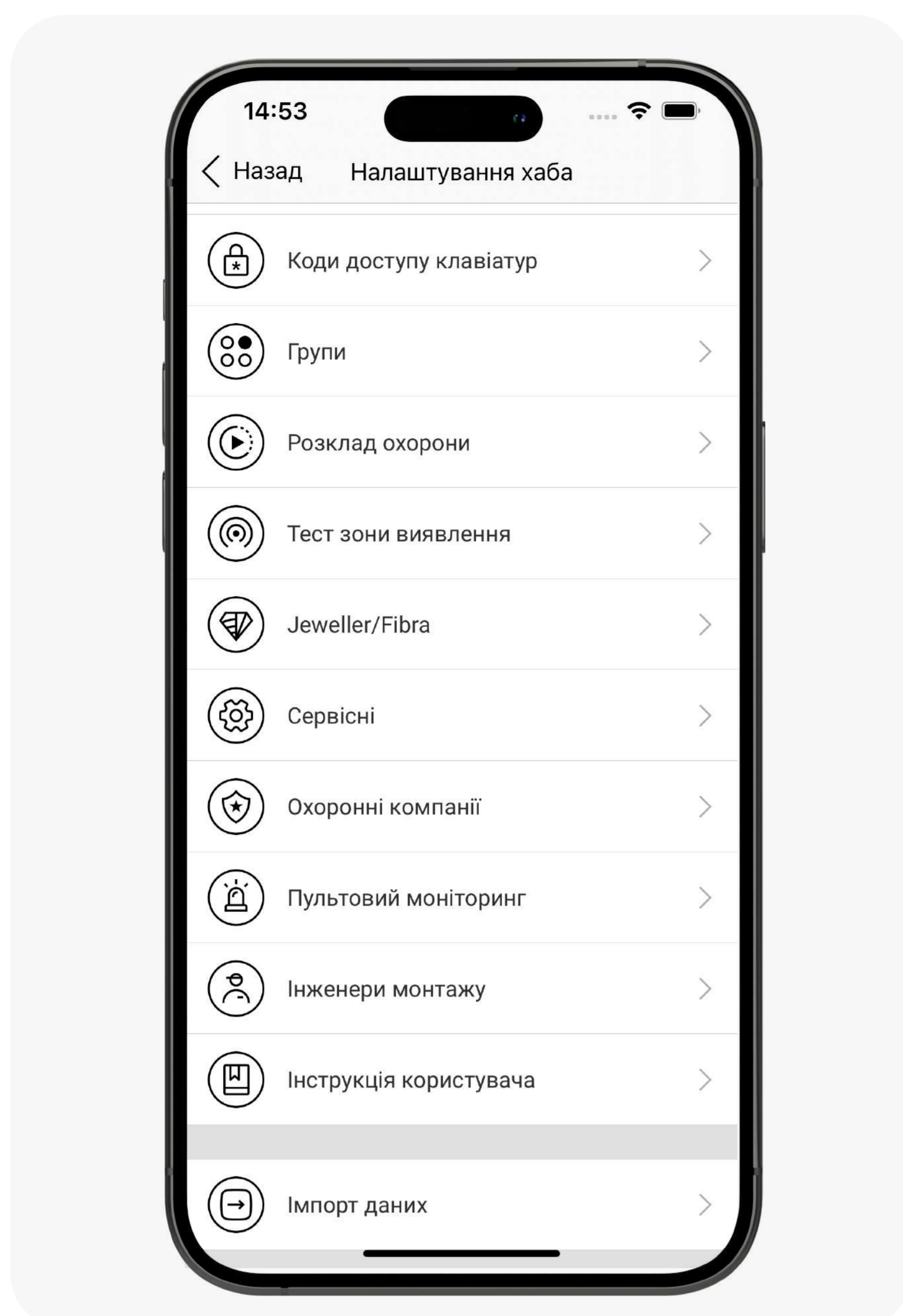



4 Створіть сценарій для Relay 1 (керує замком)

Сценарій можна створити в застосунку Ajax:

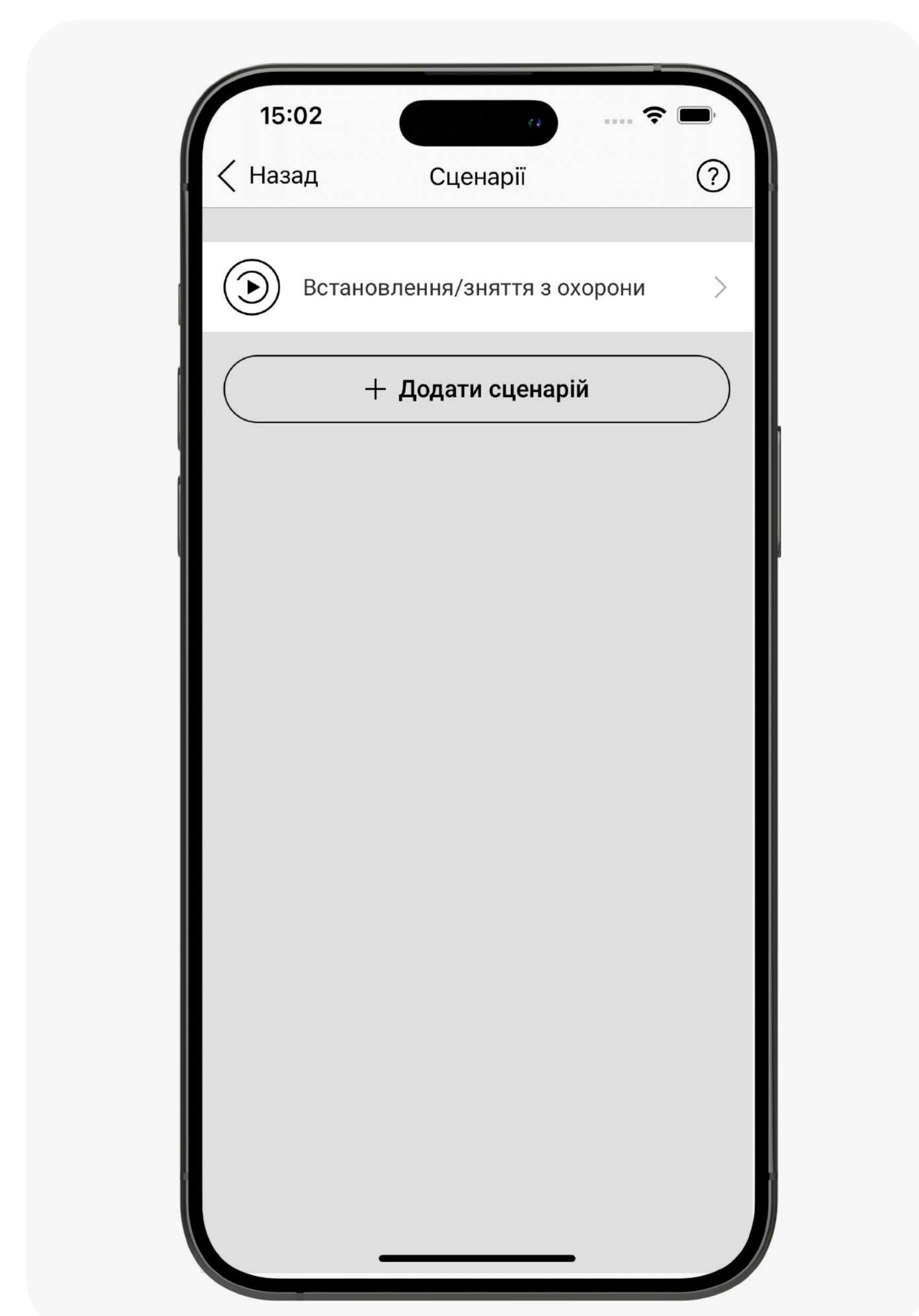
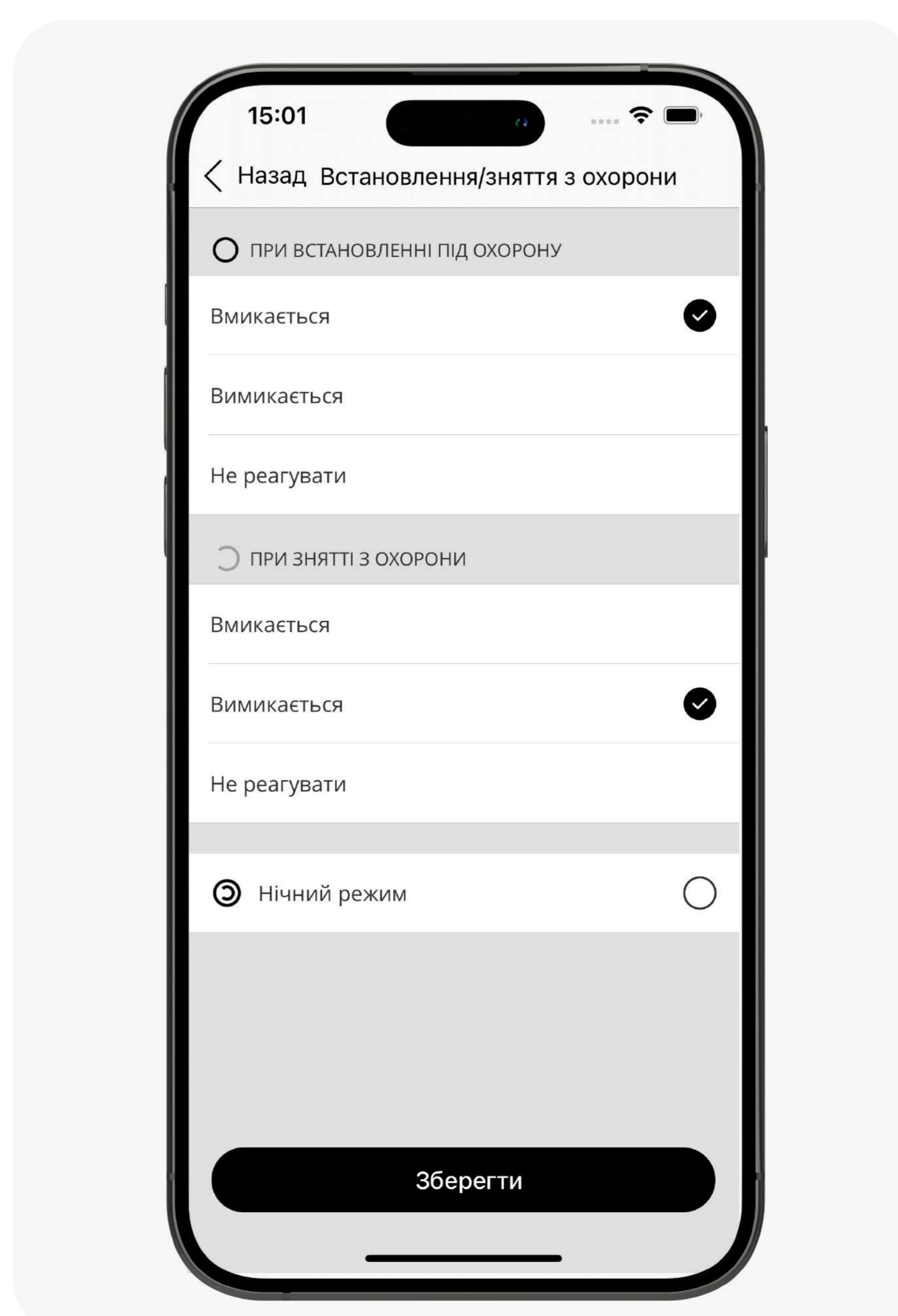
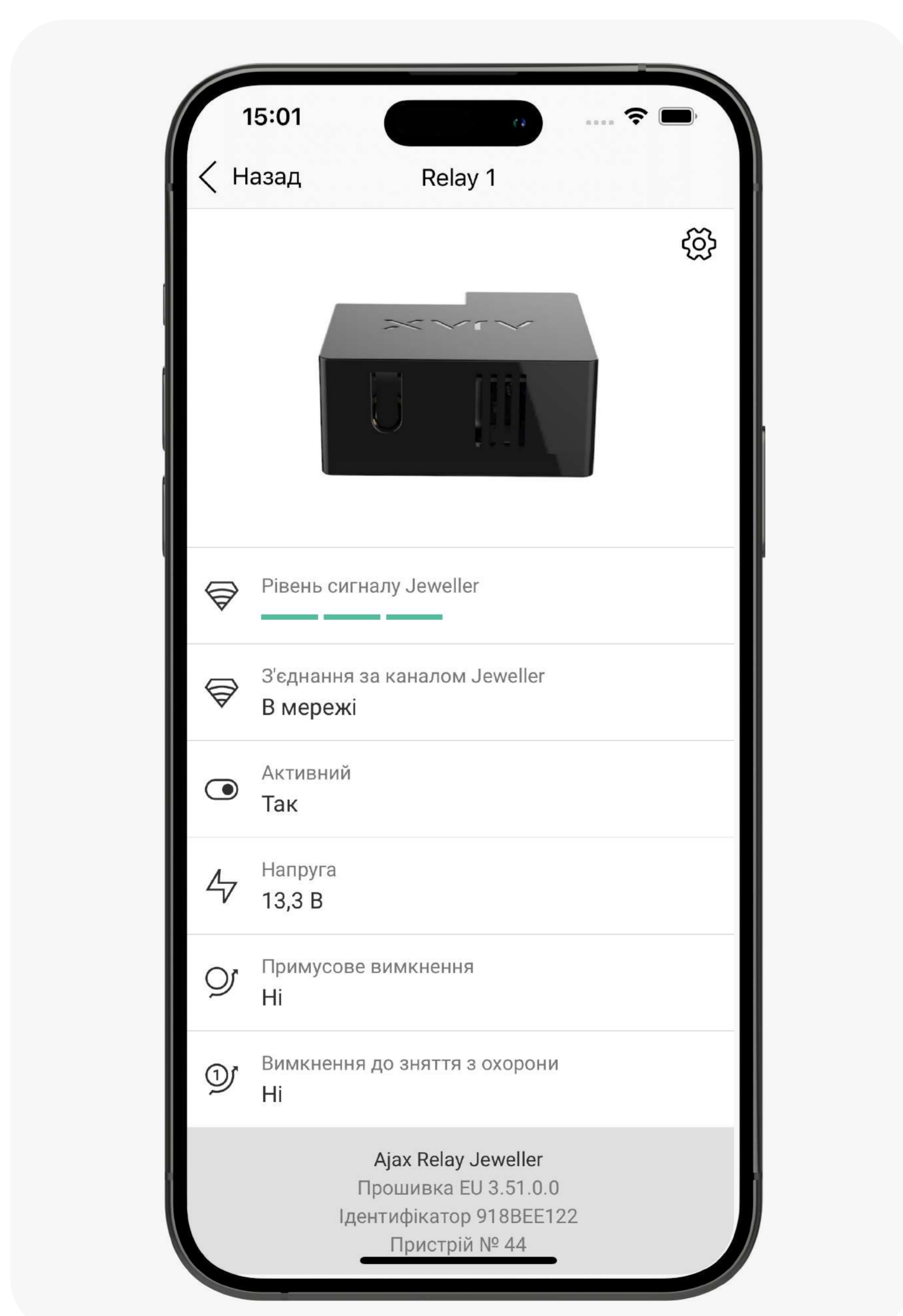
1. Перейдіть до вкладки Пристрої.
2. Виберіть Relay 1, що керує електромагнітним замком зі списку.
3. Натисніть на іконку шестерні, щоб перейти в Налаштування.
4. Перейдіть до меню Сценарії. Натисніть Створити сценарій, якщо створюєте сценарій уперше, або Додати сценарій, якщо в системі безпеки вже є створені сценарії.
5. Виберіть За зміни режиму охорони.
6. У блоці При встановленні під охорону виберіть дію Вмикається.
7. У блоці При знятті з охорони виберіть дію Вимикається.
8. Натисніть Зберегти – сценарій з'явиться в переліку сценаріїв пристрою.

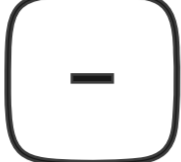

Щоб задати режим роботи реле:



1. Перейдіть до вкладки Пристрої. 
2. Виберіть **Relay 1**, що керує електромагнітним замком зі списку.
3. Натисніть на іконку шестерні, щоб перейти в **Налаштування**. 
4. Задайте режим роботи реле **Бістабільний**.
5. Виберіть стан контакту **Нормально відкритий**.



Режим роботи налаштовує користувач або PRO з правами адміністратора в застосунках Ajax.



Створіть сценарій для Relay 2 (щоб відчинити двері зсередини)

Сценарій можна створити в застосунку Ajax:

1. Перейдіть до вкладки Пристрої. 
2. Виберіть **Relay 2**, що керує електромагнітним замком зі списку.
3. Натисніть на іконку шестерні, щоб перейти в **Налаштування**. 
4. Перейдіть до меню **Сценарії**. Натисніть **Створити сценарій**, якщо створюєте сценарій уперше, або **Додати сценарій**, якщо в системі безпеки вже є створені сценарії.
5. Виберіть **За тривоگوю**.
6. Виберіть **Ajax Transmitter**, який відповідає за відчинення.
7. Виберіть дію для пристрою **Імпульс**.
8. Натисніть **Зберегти** — сценарій з'явиться в переліку сценаріїв пристрою.

Друге реле відповідає за відчинення дверей зсередини. Щоб вийти з укриття після закінчення тривоги, натисніть на антивандальну кнопку.

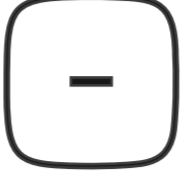
Щоб задати режим роботи реле:

1. Перейдіть до вкладки Пристрої. 
2. Виберіть Relay 2, що керує електромагнітним замком зі списку.
3. Натисніть на іконку шестерні, щоб перейти в Налаштування. 
4. Задайте режим роботи реле Імпульсний.
5. Задайте Тривалість імпульсу – від 0,5 до 255 секунд.
6. Виберіть стан контакту Нормально закритий.



Режим роботи налаштовує користувач або PRO з правами адміністратора в застосунках Ajax.

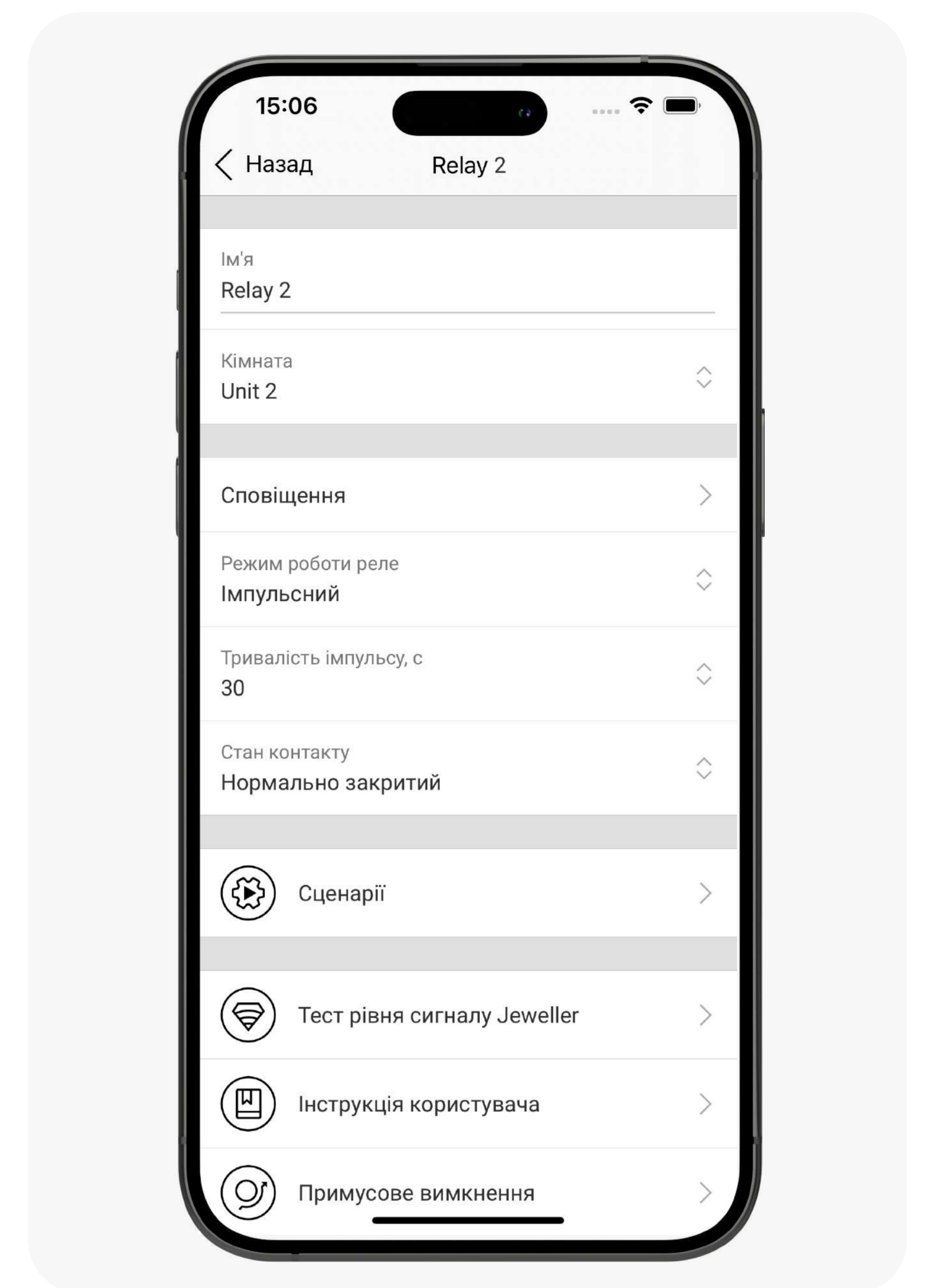

6 Встановіть систему під охорону

Встановіть систему Під охорону в застосунку Ajax. Після цього сценарій буде активований автоматично.

Відповідальна особа може спостерігати та керувати укріпленнями через PRO Desktop.

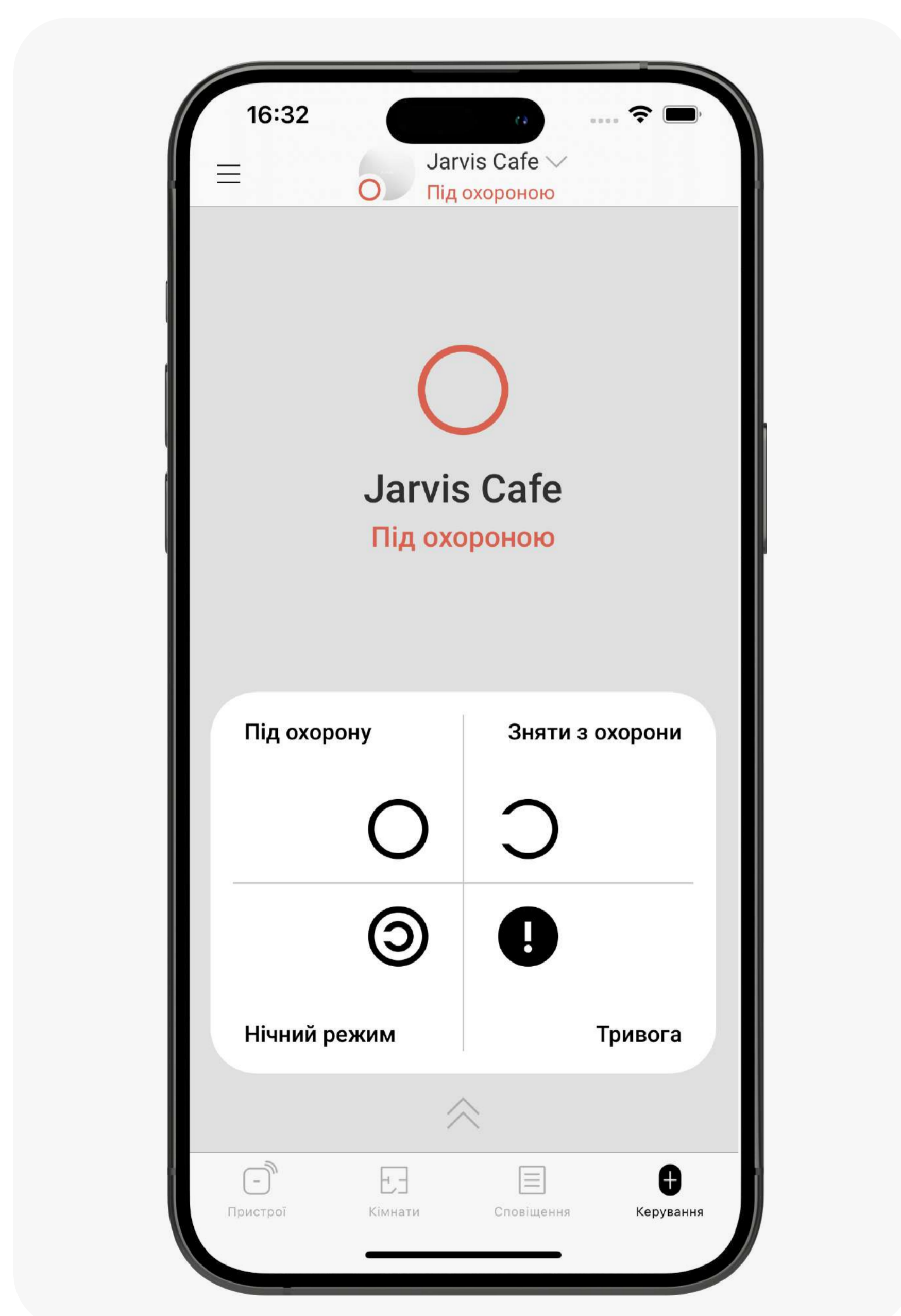

Таблиця зі списком компаній

Регіони	Email компанії
Вінницька область	airalarm+shelter+vinnytska@ajax.systems
Волинська область	airalarm+shelter+volynska@ajax.systems
Дніпропетровська область	airalarm+shelter+dnipro@ajax.systems
Донецька область	airalarm+shelter+donetsk@ajax.systems
Житомирська область	airalarm+shelter+zhytomyr@ajax.systems
Закарпатська область	airalarm+shelter+zakarpattya@ajax.systems
Запорізька область	airalarm+shelter+zaporizka@ajax.systems
Івано-Франківська область	airalarm+shelter+ivano-frankivsk@ajax.systems
місто Київ	airalarm+shelter+kyiv@ajax.systems
Київська область	airalarm+shelter+kyivska@ajax.systems
Кіровоградська область	airalarm+shelter+kirovogradska@ajax.systems
Львівська область	air-alarm+lvivska@ajax.systems
Луганська область	airalarm+shelter+luhanska@ajax.systems
Миколаївська область	airalarm+shelter+mykolaivska@ajax.systems
Одеська область	airalarm+shelter+odeska@ajax.systems
Полтавська область	airalarm+shelter+poltavska@ajax.systems
Рівненська область	airalarm+shelter+rivenska@ajax.systems
Сумська область	airalarm+shelter+sumska@ajax.systems
Тернопільська область	airalarm+shelter+ternopilaska@ajax.systems
Харківська область	airalarm+shelter+kharkivska@ajax.systems
Херсонська область	airalarm+shelter+khersonska@ajax.systems
Хмельницька область	airalarm+shelter+khmelnytska@ajax.systems
Черкаська область	airalarm+shelter+cherkaska@ajax.systems
Чернівецька область	airalarm+shelter+chernivetska@ajax.systems
Чернігівська область	airalarm+shelter+chernigivska@ajax.systems