

meross

User Manual

English 2

Deutsch 14

Français 26

Español 38

Lingua italiana 50

English

■ Safety Information

1. Keep the device away from water, fire, humidity or hot environments.
2. Make sure the device is fully plugged in and kept out of reach of children for safety concern.
3. Do not attempt to disassemble, repair, or modify the device.
4. For indoor use only.
5. When you leave the product unused for a long time unplug the product from the power outlet.
6. Please contact seller for replacement if there is any damage caused by transportation.

■ Package Contents

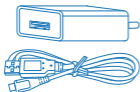

1 x USB Adapter
and Cable



8 x Screws

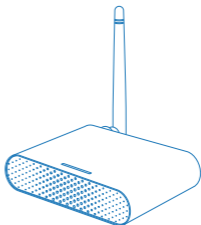

1 x Smart Garage Door Opener



2 x Cable

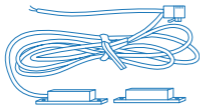

1 x Cable One

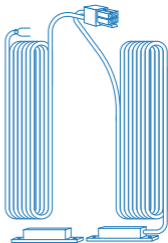

1 x Cable Two



2 x Double-sided
Adhesive Tapes



1 x Test Wire

* If you find any part is missing in the package, please contact https://meross.com/support/Email_Support, we will provide proper solution for you.

■ Installation Guide

1. Meross smart garage door opener is the companion device of your existing garage door opener. It supports up to 3 garage doors. Its main working principle is as follows.

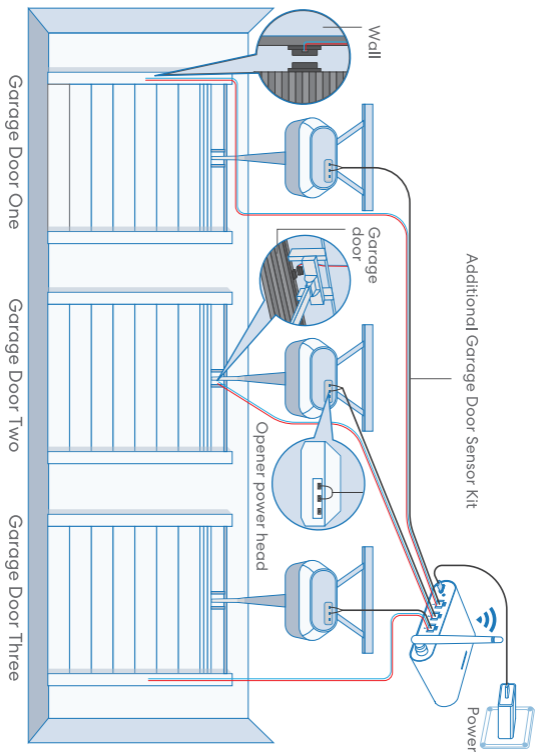

2. Download the Meross app and choose Smart Garage Door Opener to get start.



3. Power on the device. Wait about 5 seconds until the status LED blinks amber and green.

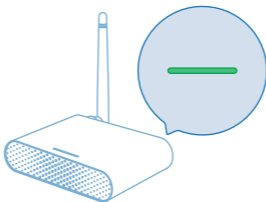

4. Set up the device.

- (1) Connect your smartphone or tablet to the 2.4 GHz Wi-Fi.
- (2) The smart device supports iOS 13/ iPadOS 13 and later. In order to have better user experience, it is recommended that you upgrade your iOS or iPadOS to the latest version before pairing with the device.
- (3) Launch the Meross app, and log in to your account, or if you are a new user, tap **Sign up** to create a new account.
- (4) Tap the "+" icon to select the type of smart device you want to add, then you can just follow the setup wizard to finish configuration.

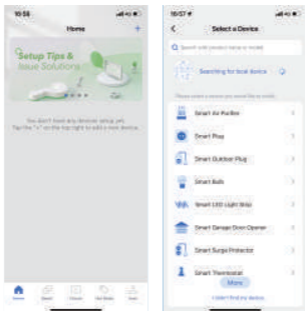

Note:

1. As long as you finish configuration, you'll also be able to manage the device in Apple Home app.
2. If the QR code does not work, please try to add the smart device in Apple Home app.
3. Should you have any question, please visit <https://www.meross.com/support#/>.

5. Connect the sensor cable. Move the sensor to check if it is functional*.



* Please contact https://meross.com/support/Email_Support for help if the sensor is not functional.

6. Find a proper position on the garage door to mount the sensors*. Please make sure the distance between the two sensors is less than 1 inch when the garage door is closed, and the two sensors are well separated when the garage door is open.

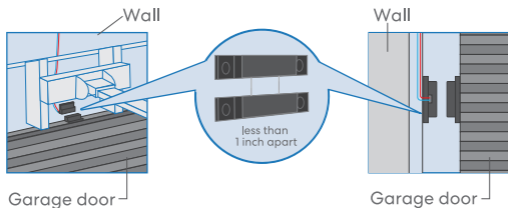

*You can use the included double-sided adhesive tapes or screws for sensor fixation.

7. Power off your existing garage door opener. Connect the other end of the signal control cable to the two terminals that connects to the wall button. Wire order does not matter here.

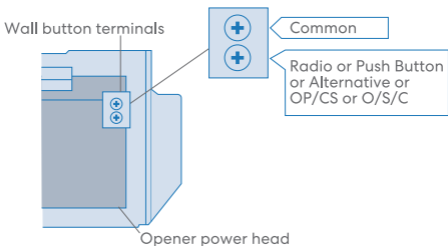

8. Deploy the device. We recommend to deploy it on the top of your existing garage door opener and if you have three single doors, please deploy the device on the middle door opener. Use the provided double-sided adhesive tapes for the fixation if necessary.

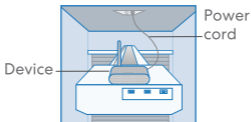

9. If you have three single doors, additional garage door sensor kit is required for the third single door.
10. Power on both existing garage door opener and smart garage door opener. The smart garage door opener will reconnect to Homekit/Meross cloud service automatically. Congratulations! You have completed all installation steps.

■ LED and Button Rules

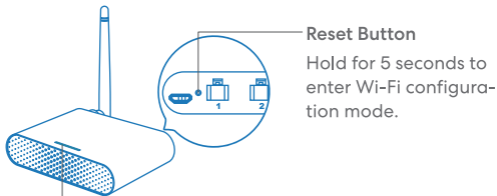

Status LED

Solid amber: Initialization/ Reset/ Firmware upgrading mode.

Flashing amber and green slowly: Configuration mode.

Flashing green rapidly: Wi-Fi connecting mode.

Solid green: Successfully connected.

Solid red: No internet connection.

Flashing green 3 times: Sensors connected or disconnected (Door close or open detected).

Off: Power OFF.

■ How to Use

1. General Settings



Port 1/2/3:

Activate/Inactivate doors, and configure individual garage settings.

LED: Turn on/off LED.

User manual: Check user manual.

2. Port Settings



Garage door name:

Change garage name.

Garage door status:

Activate or inactivate this garage door.

Operation history: Check operation history of this garage door.

3. Door notification



Open:

Send me a notification each time my garage door opens.

Close:

Send me a notification each time my garage door closes.

Overtime reminder:

Send me a notification when my garage door opens for 10-60 mins.

Overnight reminder:

Send me a notification when my garage door is still open after particular time.

4. Advance settings

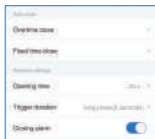

Overtime close:

Close the door automatically when the door opens for a period of time.

Fixed time close:

Close the door automatically when the door is still open after particular time.

Opening time:

Choose the proper time duration for your garage door opener. App use it as a timeout parameter to confirm the status of your garage.

Trigger Duration:

Choose the proper trigger duration if you find your meross app can't fully close or open your garage door. The trigger duration is the same time as you press the garage wall button.

Closing alarm:

Sound alarm when door is closing.

5. Voice Control

Amazon Alexa



The example commands are as follows :

- “Hi Alexa, open/close my garage.”
- “Hi Alexa, lock/unlock my garage.”
- “Hi Alexa, is my garage locked/closed?”

Google Assistant:



The example commands are as follows :

- “Hey Google, open/close garage door.”
- “Can I have your security code?”
- “Hey google, is garage door opened/closed?”

HomeKit Siri:



The example commands are as follows :

- “Hey Siri, open/close my garage.”
- “Hey Siri, is my garage closed?”

6. Widgets

Widgets are the quick access to your Meross devices and Scenes. To enable it, please go to **Account -> Widget** to add shortcuts first. And then follow below steps on your smartphones to activate them.



For iPhones:

1. Swipe to the right on your Home or Lock screen.
2. Scroll down to the bottom of your widget list and then tap edit.
3. Scroll down to find Meross and add it.

For Android smartphones:

1. On the home screen, tap and hold on an available space.
2. Tap Widgets, find Meross widget and then add it.

■ FAQ

At Meross, we strive to assure your satisfaction. Attached below is a non-exhaustive list of questions that users are mostly concerned about.

1. Is Meross MSG200 compatible with my garage door opener?

Go to www.meross.com/compatibility and choose your brand/model. If your model is not listed or need accessory to make it work, please email below things to https://meross.com/support/Email_Support.

- (1) Your order id.
- (2) Learn button color of your garage door opener.
- (3) Your opener brand and model.
- (4) An address for the accessory shipment.

2. What if I can't control the smart device with the Meross app?

You can troubleshoot the following:

- Check if your home Wi-Fi is working properly.
- Make sure that you have disabled access control in your router and that the smart device is not blocked by the router's firmware.
- Factory reset your smart device and try to add it again.

3. My Home app can't add the device by scanning the QR code.

You can tap "Don't Have a Code or Can't Scan" and input the code manually.

4. I can't pair my device with HomeKit anyhow.

Please make sure your iOS is connecting to the 2.4GHz of your home Wi-Fi and you are having iOS 13 or later. Restart your iOS will help due to some system cache issue.

■ **Warranty**

Meross products are covered by a 24 months limited warranty from the date of its original purchase. If any problems occur, please contact https://meross.com/support/Email_Support for help.

We can only provide aftersales service for products that are sold by Meross or Meross authorized retailers and distributors.

■ Disclaimer

1. The function of this smart device is tested under a typical circumstance described in our specifications. Meross does NOT guarantee that the smart device shall perform exactly the same as described under all circumstances.

2. By using third-party services including but not limited to Amazon Alexa, Google Assistant, Apple HomeKit and SmartThings, customers acknowledge that Meross shall not be held liable in any way for the data and private information collected by such parties. Meross's total liability is limited to what is expressly covered in its Privacy Policy.

3. Damages arising from ignorance of the SAFETY INFORMATION shall not be covered by Meross aftersales service, nor does Meross take any legal responsibility therefrom.

Customers acknowledge understanding of these articles clearly by reading this manual.

Deutsch

■ Informationen Zur Sicherheit

1. Halten Sie das Gerät von Wasser, Feuer, Feuchtigkeit oder heißen Umgebungen fern.
2. Bitte stecken Sie die Steckdose in einwandfreiem Zustand und von Kindern fern.
3. Stellen Sie sicher, dass das Gerät völlig angeschlossen wird und es aus Sicherheitsgründen außerhalb der Reichweite von Kindern aufbewahrt wird.
4. Nur für den Gebrauch in Innenräumen.
5. Wenn Sie das Gerät längere Zeit unbenutzt lassen, ziehen Sie den Netzstecker aus der Steckdose.
6. Bei Transportschäden wenden Sie sich bitte an den Verkäufer, um Ersatz zu erhalten.

■ Packungsinhalt

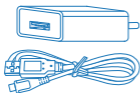

1 x USB-Adapter



8 x Schrauben

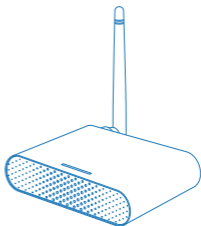

1 x Intelligenter Garagentor-Öffner



2 x Kabelbinder

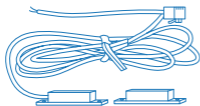

1 x Kabel 1

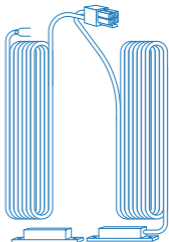

1 x Kabel 2



2 x Doppelseitiger
Klebeband



1 x Testdraht

* Sollte jeden Teil im Paket fehlen, wenden Sie sich bitte an https://meross.com/support/Email_Support. Wir werden die richtige Lösung für Sie bereitstellen.

■ Installationsanleitung

1. Meross intelligenter Garagentoröffner ist ein Begleitgerät Ihres bestehenden Garagentoröffners, es unterstützt bis zu 3 Garagentüren, dessen Arbeitsprinzip wie folgt läuft.

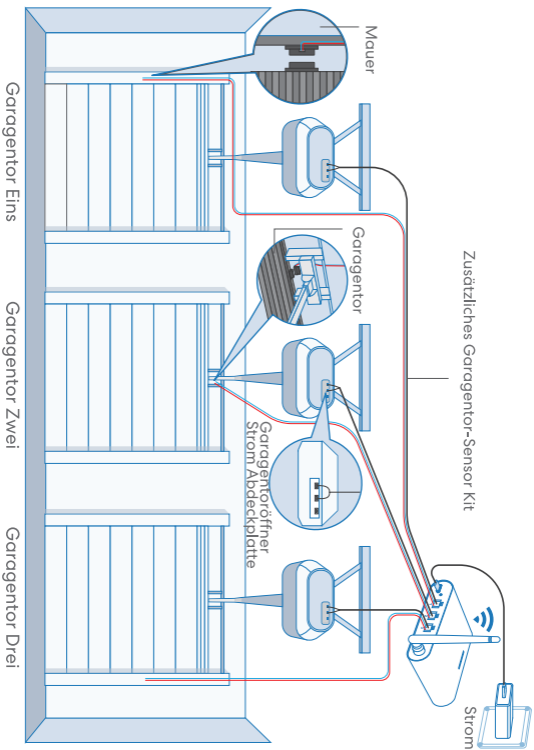

2. Meross app herunter laden und Intelligenter Garagentoröffner wählen um zu beginnen.



3. Das Gerät einschalten. Warten ca. 5 Sekunden, bis die Status-LED gelb und grün blinkt.

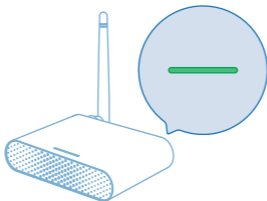

4. Einrichtung des Geräts.

- (1) Verbinden Sie Ihr Smartphone oder Tablet mit dem 2,4 GHz Wi-Fi Netzwerk.
- (2) Das smart Gerät unterstützt iOS 13/ iPadOS 13 und neuer. Um eine bessere Benutzererfahrung zu haben, wird empfohlen, dass Sie Ihr iOS oder iPadOS auf die neueste Version aktualisieren, bevor Sie es mit dem smart Gerät koppeln.
- (3) Starten Sie die Meross App, und melden Sie sich bei Ihrem Konto an, oder wenn Sie ein neuer Benutzer sind, tippen Sie auf Anmelden, um ein neues Konto zu erstellen.

- (4) Tippen Sie auf das „+“- Symbol, um den Typ des Smart-Geräts auszuwählen, das Sie hinzufügen möchten, dann können Sie einfach dem Einrichtungsassistenten folgen, um die Konfiguration abzuschließen.

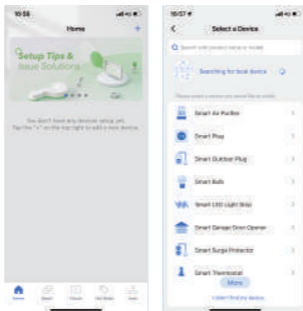

Hinweis:

1. Solange Sie die Konfiguration abgeschlossen haben, können Sie das Gerät auch in der Apple Home App verwalten.
2. Wenn der QR-Code nicht funktioniert, versuchen Sie bitte, die smart Gerät in der Apple Home App hinzuzufügen.
3. Sollten Sie Fragen haben, besuchen Sie bitte <https://www.meross.com/support#/>.

5. Das Sensorkabel anschließen. Bewegen Sie den Sensor, um zu prüfen, ob er funktioniert*.



* Bitte wenden Sie sich an

https://meross.com/support/Email_Support, falls der Sensor nicht funktioniert.

6. Suchen Sie eine geeignete Position am Garagentor, um die Sensoren zu montieren*. Bitte stellen Sie sicher, dass der Abstand zwischen den beiden Sensoren weniger als 1 cm beträgt wenn das Garagentor geschlossen ist und die beiden Sensoren bei geöffnetem Garagentor gut voneinander getrennt sind.

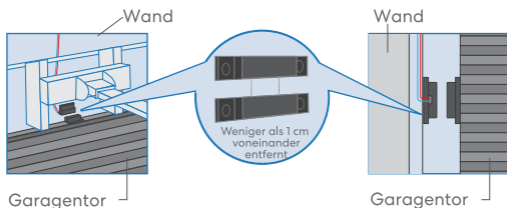

* Sie können die doppelseitigen Klebebänder oder die Schrauben für Fixierung des Sensors verwenden.

7. Schalten Sie Ihren Garagentoröffner aus. Schließen Sie das andere Ende des Signalsteuernkabels an die beiden Klemmen an, die an die Wandtaste angeschlossen sind. Die Drahtreihenfolge macht nichts hier.

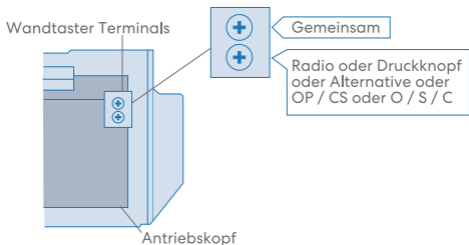

8. Stellen Sie das Gerät bereit. Wir empfehlen, es auf Ihrem Garagentoröffner anzubringen. Verwenden Sie bei Bedarf die doppelseitigen Klebebänder zur Fixierung.

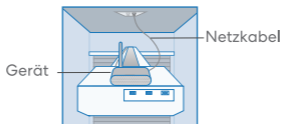

9. Wenn Sie drei einzelne Garagentore haben, ist für das dritte einzelne Tor ein zusätzlicher Garagentorsensorsatz erforderlich.
10. Schalten Sie den Garagentoröffner und den intelligenten Garagentoröffner ein. Der intelligente Garagentoröffner wird die Verbindung zum Meross/Homekit-Cloud-Service automatisch wieder herstellen. Gratuliere! Sie haben alle Installationsschritte abgeschlossen.

■ Regeln für LED und Tasten

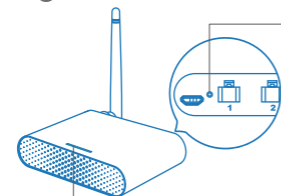

Reset-Knopf

Drücken Sie für 5 Sekunden, um den Wi-Fi-Konfigurationsmodus aufzurufen.

Status-LED

Stabil Gelb: Initialisierungs- / Reset- / Firmware-Aufrüstungsmodus.

Langsam Gelb Und Grün Blinkend: Konfigurationsmodus.

Schnell Grün Blinkend: Wi-Fi-Verbindungsmodus.

Stabil Grün: Erfolgreich verbunden.

Stabil Rot: Keine Internetverbindung.

LED Blinkt 3 Mal Grün: Sensoren verbunden oder unverbunden (Tor geschlossen oder geöffnet erkannt).

Aus: Ausgeschaltet.

■ Wie benutzt man

1. Allgemeine Einstellungen



Port 1/2/3: Aktivieren/Deaktivieren der Tore und Konfigurieren der individuellen Garageneinstellungen.

LED: LED an/ausschalten.

Gebrauchsanweisung: Gebrauchsanweisung nachsehen.

2. Port-Einstellungen



Name des Garagentors: Garagen-Name ändern.

Garagentor Status: Aktivieren oder deaktivieren Sie dieses Garagentor.

Betriebsverlauf: den Operationsverlauf nachsehen.

3. Torbenachrichtigung

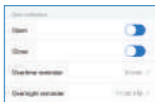

Öffnen: Senden Sie mir jedes Mal eine Benachrichtigung, wenn mein Garagentor öffnet.

Schließen: Senden Sie mir jedes Mal eine Benachrichtigung, wenn sich mein Garagentor schließt.

Überstunden Erinnerung: Senden Sie mir jedes Mal eine Benachrichtigung, wenn mein Garagentor für 10-60 Minuten öffnet.

Übernachten Erinnerung: Senden Sie mir jedes Mal eine Benachrichtigung, wenn mein Garagentor nach einer bestimmten Zeit noch geöffnet ist.

4. Spezielle Einstellungen

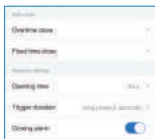

Nach Zeitablauf Schließen:

Schließt die Tür automatisch, wenn sich die Tür für einen bestimmten Zeitraum öffnet.

Nach Fester Zeit Schließen:

Schließt die Tür automatisch, wenn die Tür nach einer bestimmten Zeit noch geöffnet ist.

Öffnungszeiten:

Wählen Sie die richtige Zeitdauer für Ihren Garagentoröffner. App verwenden Sie es als Timeout-Parameter, um den Status Ihrer Garage zu bestätigen.

Auslösedauer:

Wählen Sie die richtige Auslösedauer, wenn Sie feststellen, dass Ihre Meross-App Ihr Garagentor nicht vollständig schließen oder öffnen kann. Die Auslösedauer entspricht der Zeit, in der Sie den Garagenwandknopf drücken.

Alarm schließen:

Akustischer Alarm beim Schließen der Tür.

5. Sprachsteuerung

Amazon Alexa



Die Beispielsbefehle lauten wie folgt:

- “Hi Alexa, open/close my garage.”
- “Hi Alexa, lock/unlock my garage.”
- “Hi Alexa, is my garage locked/closed?”

Google Assistant:



Die Beispielsbefehle lauten wie folgt:

- “Hey Google, open/close garage door.”
- “Can I have your security code?”
- “Hey google, is garage door opened/closed?”

HomeKit Siri:



Die Beispielsbefehle lauten wie folgt:

- “Hey Siri, open/close my garage.”
- “Hey Siri, is my garage closed?”

6. Widgets

Widgets sind der schnelle Zugriff auf Ihre Merossgeräte und -szenen. Um es zu aktivieren, gehen Sie bitte zu **Konto -> Widget**, um zuerst Verknüpfungen hinzuzufügen. Befolgen Sie dann die nachstehenden Schritte auf Ihren Smartphones, um sie zu aktivieren.



Für iPhones:

1. Streichen Sie auf dem Startbildschirm oder dem Sperrbildschirm nach rechts.
2. Blättern Sie zum unteren Rand der Widget-Liste und tippen auf Bearbeiten.
3. Scrollen Sie nach unten, um Meross zu finden und hinzuzufügen.

Für Androids:

1. Tippen Sie auf dem Startbildschirm auf einen verfügbaren Platz und halten Sie ihn gedrückt.
2. Tippen Sie auf Widgets, suchen das Meross-Widget und fügen es hinzu.

■ Häufig Gestellte Fragen

Bei Meross sind wir bestrebt, Ihre Zufriedenheit zu gewährleisten. Nachfolgend finden Sie eine nicht erschöpfende Liste von Fragen, die Anwender am häufigsten beschäftigen.

1. Ob dieses Gerät mit meinem Garagentoröffner kompatibel ist? Benötige ich Zubehör?

Gehen Sie auf www.meross.com/compatibility und wählen Sie Ihre Marke/Modell. Wenn Ihr Modell nicht aufgelistet ist oder Sie Zubehör benötigen, um es zum Laufen zu bringen, senden Sie bitte folgende Dinge an https://meross.com/support/Email_Support.

(1) Ihre Bestellungsnummer.

(2) Lernen Sie die Tastenfarbe Ihres Garagentoröffners kennen.

(3) Marke und Modell Ihres Garagentoröffners.

(4) Eine Adresse für den Versand des Zubehörs.

2. Was soll ich tun, wenn ich mein Smart-Gerät nicht über die Meross-App steuern kann?

Sie können die folgenden Fehler beheben:

- Prüfen Sie, ob Ihr Heim-WiFi richtig funktioniert.
- Stellen Sie sicher, dass Sie die Zugriffskontrolle in Ihrem Router deaktiviert haben und dass der Smart-Gerät nicht von der Firmware des Routers blockiert wird.
- Setzen Sie Ihren Meross Smart-Gerät auf Werkseinstellungen zurück und versuchen Sie erneut, ihn hinzuzufügen.

3. Meine Home-App kann das Gerät nicht durch Scannen des QR-Codes hinzufügen.

Sie können auf „Keinen Code haben oder nicht scannen“ tippen und den Code manuell eingeben.

4. Ich kann mein Gerät nicht mit HomeKit verknüpfen.

Bitte stellen Sie sicher, dass Ihr iOS Gerät mit einem 2,4 GHz WLAN-Netz verbunden ist und Sie iOS 13 (oder neuere Versionen) nutzen. Starten Sie Ihr iOS Gerät neu, da es Probleme mit dem Systemcache geben könnte.

■ **Garantie**

Für Meross-Produkte gilt eine eingeschränkte Garantie von 24 Monaten ab dem Datum des ursprünglichen Kaufs. Bei Problemen wenden Sie sich bitte an https://meross.com/-support/Email_Support.

Wir können nur Kundendienstleistungen für die Produkte erbringen, die von Meross oder von Meross autorisierten

■ **Haftungsausschluss**

1. Die Funktion des intelligentes Gerät wurde unter typischen, in unseren Spezifikationen beschriebenen Umständen getestet. Meross garantiert NICHT, dass der intelligente Gerät unter allen Umständen genau so funktioniert wie beschrieben.

2. Bei der Nutzung der Drittanbieter-Apps, einschließlich, aber nicht beschränkt auf Amazon Alexa, Google Assistant, Apple Home Kit, erkennt der Kunde an, dass Meross in keiner Weise für die von diesen Apps gesammelten Daten und privaten Informationen haftbar gemacht wird. Die Gesamthaftung von Meross ist auf das beschränkt, was ausdrücklich in den Datenschutzrichtlinien von Meross geregelt ist.

3. Schäden, die aus Unkenntnis der SICHERHEITSINFORMATIONEN entstehen, werden vom Meross-Kundendienst nicht abgedeckt. Meross übernimmt auch keine rechtliche Verantwortung daraus.

Kunden können diese Artikel anhand dieses Handbuchs klar verstehen.

Français

■ Information sur la Sécurité

1. Tenez l'appareil éloigné de l'eau, du feu, de l'humidité ou des environnements chauds.
2. Veuillez brancher l'appareil en bon état et hors de portée des enfants.
3. Assurez-vous que l'appareil est complètement branché et tenu hors de portée des enfants pour des raisons de sécurité.
4. Il ne peut être utilisé qu'à l'intérieur.
5. Lorsque le produit n'est pas utilisé pendant une longue période, veuillez débrancher le produit de la prise de courant.
6. Veuillez contacter le vendeur pour le remplacement s'il y a des dommages causés par le transport.

■ Contenu de l'emballage

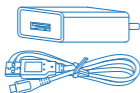

1 x Adaptateur USB



8 x Vis

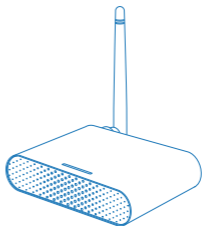

1 x Ouvre-porte de Garage Intelligent



2 x Attache
de Câble

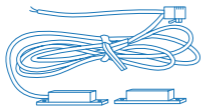

1 x Câble 1

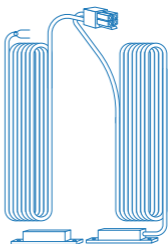

1 x Câble 2



2 x Ruban Adhésif
Double Face



1 x Fil de Test

* Si vous trouvez une pièce manquante dans le paquet, veuillez contacter https://meross.com/support/Email_Support, nous vous fournirons la solution appropriée.

■ Guide D'installation

1. L'ouvre-porte de garage intelligent Meross est le compagnon de votre ouvre-porte de garage existant. Il supporte jusqu'à 3 portes de garage. Son principe de fonctionnement est le suivant.

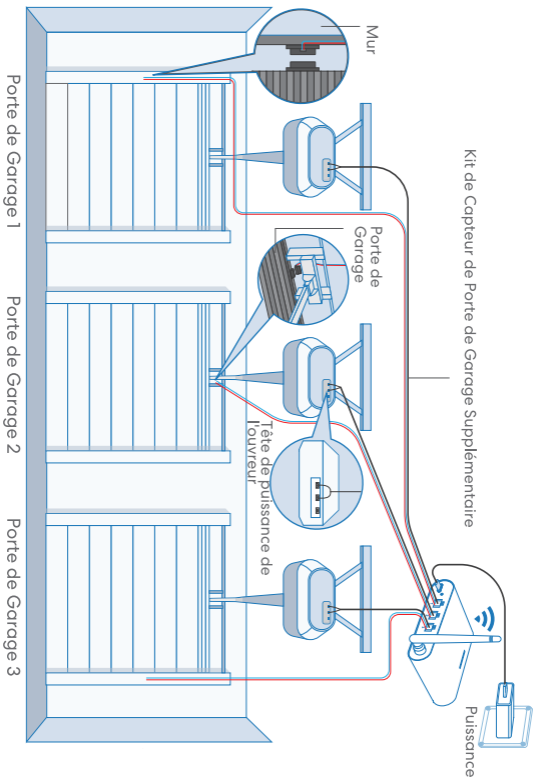

2. Téléchargez l'application Meross et choisissez Ouvre-Porte de Garage Intelligent pour commencer.



3. Mettez l'appareil sous tension. Attendez environ 5 secondes jusqu'à ce que la LED clignote en orange et en vert.

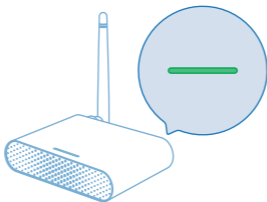

4. Installez l'appareil.

- (1) Connectez votre smartphone ou votre tablette au réseau Wi-Fi 2,4 GHz.
- (2) L'appareil intelligent prend en charge iOS 13/ iPadOS 13 ou supérieure. Afin d'avoir une meilleure expérience utilisateur, il est recommandé de mettre à jour votre iOS ou iPadOS à la dernière version avant de l'appairer avec l'appareil intelligent.
- (3) Lancez l'application Meross, et connectez-vous à votre compte, ou si vous êtes un nouvel utilisateur, appuyez sur S'inscrire pour créer un nouveau compte.
- (4) Appuyez sur l'icône "+" pour sélectionner le type d'appareil intelligent que vous souhaitez ajouter, puis suivez l'assistant d'installation pour terminer la configuration.

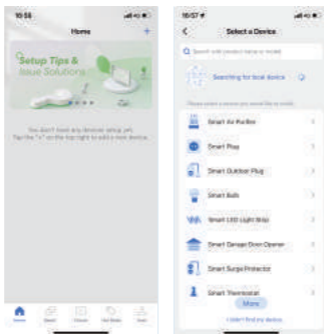

Note :

1. Dès que vous aurez terminé la configuration, vous pourrez également gérer l'appareil dans l'application Apple Home.
2. Si le code QR ne fonctionne pas, essayez d'ajouter l'appareil intelligent dans l'application Apple Home.
3. Si vous avez toute question, veuillez consulter le site <https://www.meross.com/support#/>.

5. Raccordez le câble du capteur. Déplacez le capteur pour vérifier qu'il fonctionne*.



* Veuillez contacter https://meross.com/support/Email_Support pour obtenir de l'aide si le capteur n'est pas fonctionnel.

6. Trouvez une position appropriée sur la porte de garage pour fixer les capteurs*. Veuillez vous assurer que la distance entre les deux capteurs est inférieure à 2.5cm lorsque la porte de garage est fermée et que les deux capteurs soient bien séparés lorsque la porte de garage est ouverte.

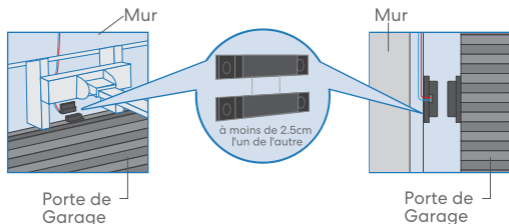

* Vous pouvez utiliser les rubans adhésifs double face ou les vis fournies pour la fixation du capteur.

7. Fermez votre porte de garage existante. Connectez l'autre extrémité du câble de commande du signal aux deux bornes qui se connectent à votre interrupteur mural. L'ordre des fils n'a pas d'importance ici.

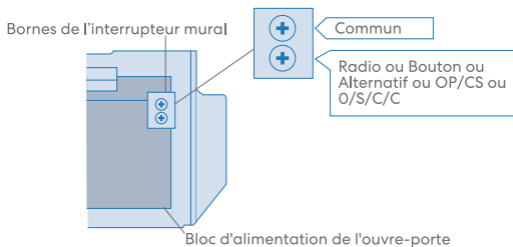

8. Déploiement de l'appareil. Nous vous recommandons de l'installer sur le dessus de votre ouvre-porte de garage existant. Utilisez les rubans adhésifs double face fournis pour la fixation si nécessaire.

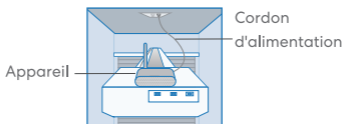

9. Si vous avez trois portes simples, un kit de capteur de porte de garage supplémentaire est requis pour la troisième porte simple.

10. Ouvrez votre porte de garage existante et l'ouvre-porte de garage intelligent. L'ouvre-porte de garage intelligent se reconnectera automatiquement au service cloud de Meross/HomeKit. Félicitations! Vous avez terminé toutes les étapes d'installation.

■ Règles des Voyants et des Boutons

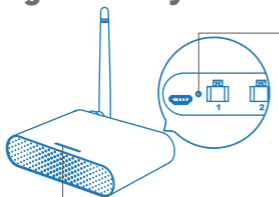

Bouton de Réinitialisation

Maintenez cette touche enfoncée pendant 5 secondes pour accéder au mode de configuration Wi-Fi.

État de LED

Ambre Continu: Mode d'initialisation / Mode de réinitialisation / Actualisation du micrologiciel.

Ambre et Vert Clignotant Lentement: Mode de configuration.

Vert Clignotant Rapidement: Mode de connexion Wi-Fi.

Vert Continu: Connecté avec succès.

Rouge: Pas de connexion internet.

Clignoter en Vert 3 Fois.: Capteurs connectés ou déconnectés (porte fermée ou ouverte détectée).

Éteint: Éteint.

■ Comment l'utiliser

1. Réglages généraux



Port 1/2/3: Activez / désactivez les portes et configurez les paramètres individuels du garage.

LED: Allumer/éteindre la LED.

Mode d'emploi : Consulter le manuel de l'utilisateur.

2. Paramètres du Port

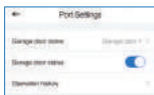

Nom de la porte de garage: Modifier le nom du garage.

Statut de la porte du garage: Activer ou désactiver cette porte de garage.

Historique des Opérations : Vérifier l'historique.

3. Notification de porte



Ouvrir: Envoyez-moi une notification chaque fois que la porte de mon garage s'ouvre.

Fermer: Envoyez-moi une notification chaque fois que la porte de mon garage se ferme.

Rappel d'heures supplémentaires: Envoyez-moi une notification lorsque la porte de mon garage s'ouvre pendant 10 à 60 minutes.

Rappel de nuit: Envoyez-moi une notification lorsque ma porte de garage est encore ouverte après une heure donnée.

4. Réglages spéciaux

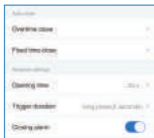

Fermeture supplémentaires: Fermez la porte automatiquement lorsque la porte s'ouvre pendant un certain temps.

Fermeture à heure fixe: Fermez la porte automatiquement lorsque la porte est encore ouverte après un certain temps.

Temps d'ouverture: Choisissez la durée appropriée pour votre ouvre-porte de garage. L'application l'utilise comme paramètre de délai d'attente pour confirmer l'état de votre garage.

Durée de déclenchement: Choisissez la durée de déclenchement appropriée si vous trouvez que votre application meross ne peut pas complètement fermer ou ouvrir votre porte de garage. La durée de déclenchement est la même que celle de l'appui sur l'interrupteur mural de votre garage.

Alarme de fermeture :

Alarme sonore lorsque la porte est en train de se fermer.

5. Contrôle Vocal

Amazon Alexa



Choisissez l'action "meross", les commandes sont les suivantes:

- "Hi Alexa, open/close my garage."
- "Hi Alexa, lock/unlock my garage."
- "Hi Alexa, is my garage locked/closed?"

Google Assistant:



Choisissez l'action "meross", les commandes sont les suivantes:

- "Hey Google, open/close garage door."
- "Can I have your security code?"
- "Hey google, is garage door opened/closed?"

HomeKit Siri:



Choisissez l'action "meross", les commandes sont les suivantes:

- "Hey Siri, open/close my garage."
- "Hey Siri, is my garage closed?"

6. Widgets

Les widgets sont l'accès rapide à vos appareils et scènes Meross. Pour l'activer, allez dans **Compte -> Widgets** pour ajouter des raccourcis. Puis suivez les étapes ci-dessous sur votre smartphone pour les activer.



Pour les iPhones:

1. Glissez votre doigt vers la droite sur votre écran d'accueil ou de verrouillage.
2. Faites défiler vers le bas jusqu'au bas de votre liste de widgets, puis appuyez sur modifier.

Pour smartphones Android :

1. Sur l'écran d'accueil, appuyez sur un espace disponible et maintenez-le enfoncé.
2. Appuyez sur Widgets, trouvez le widget Meross et ajoutez-le.

■ FAQ

Chez Meross, nous nous efforçons d'assurer votre satisfaction. Vous trouverez ci-dessous une liste non exhaustive des questions qui préoccupent le plus les utilisateurs.

1. Cet appareil est-il compatible avec mon ouvre-porte de garage? Ai-je besoin d'un accessoire?

Allez sur www.meross.com/compatibility et choisissez votre marque/modèle. Si votre modèle ne figure pas dans la liste ou si vous avez besoin d'un accessoire pour le faire fonctionner, veuillez envoyer les éléments ci-dessous à https://meross.com/support/Email_Support.

- (1) Votre numéro de commande.
- (2) La couleur du bouton d'apprentissage de votre ouvre-porte de garage.
- (3) La marque et le modèle de votre ouvre-porte.
- (4) Une adresse pour l'envoi de l'accessoire.

2. Que faire si je ne peux pas contrôler l'appareil intelligent avec l'application Meross?

Vous pouvez résoudre les problèmes suivants:

- Vérifiez si le Wi-Fi de votre domicile fonctionne correctement.
- Assurez-vous que vous avez désactivé le contrôle d'accès dans votre routeur et que la appareil intelligent n'est pas bloquée par le micrologiciel du routeur.
- Réinitialisez votre appareil intelligent Meross et essayez de l'ajouter à nouveau.

3. Mon application Home ne peut pas ajouter l'appareil en scannant le code QR.

Vous pouvez appuyer sur " Je n'ai pas de code ou je ne peux pas le scanner " et saisir le code manuellement.

4. Je ne peux pas jumeler mon appareil avec HomeKit de toute façon.

Veillez vous assurer que votre iOS se connecte aux 2,4 GHz de votre réseau Wi-Fi domestique et que vous avez un iOS 13 ou supérieur. Redémarrer votre iOS vous aidera en cas d'un problème de cache système.

■ Garantie

Nous offrons une garantie de 2 ans pour les Meross produits. Si vous avez tout problème sur nos produits, n'hésitez pas à nous contacter par mail:

https://meross.com/support/Email_Support, nous vous donnerons une solution satisfaisante.

Nous ne pouvons que fournir un service après-vente pour les produits vendus par Meross ou par les détaillants et distributeurs autorisés par Meross.

■ Les dénis de responsabilité

1. Le fonctionnement de cet appareil intelligent est testé dans des circonstances typiques décrites dans nos spécifications. Meross ne garantit PAS que la appareil intelligent fonctionnera exactement de la même manière que celle décrite dans toutes les circonstances.

2. En utilisant des services tiers, y compris, mais sans s'y limiter, Amazon Alexa, Google Assistant, Apple Homekit et SmartThings, les clients reconnaissent que Meross ne sera en aucun cas tenu responsable des données et des informations privées collectées par ces parties. La responsabilité totale de Meross est limitée à ce qui est expressément couvert dans sa politique de confidentialité.

3. Les dommages résultant de l'ignorance des INFORMATIONS DE SÉCURITÉ ne sont pas couverts par le service après-vente de Meross, et Meross n'assume aucune responsabilité légale à cet égard.

Le client reconnaît avoir bien compris ces articles en lisant ce manuel.

■ Información de Seguridad

1. Mantenga el dispositivo alejado del agua, el fuego, la humedad o los ambientes tcalientes.
2. Enchufe el dispositivo en buenas condiciones y fuera del alcance de los niños.
3. Asegúrese de que el dispositivo está completamente enchufado y se mantiene fuera del alcance de los niños por motivos de seguridad.
4. Sólo para uso en interiores.
5. Cuando deje el producto sin usar durante un largo período de tiempo, desenchúfelo de la toma de corriente.
6. Comuníquese con el vendedor para obtener un reemplazo si hay algún daño causado por el transporte.

■ Contenido del paquete

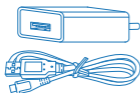

1 x Adaptador USB



8 x Tornillos

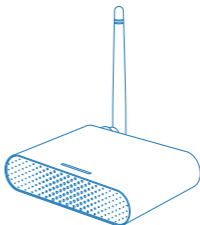

1 x Abrepuestas de Garaje Inteligente



2 x Corbata para Cables

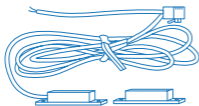

1 x Cable 1

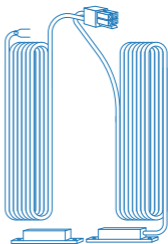

1 x Cable 2



2 x Cinta Adhesiva de Doble Cara



1 x Cable de Prueba

* Si no se encuentra alguna pieza en el paquete, comuníquese con https://meross.com/support/Email_Support, le proporcionaremos la solución adecuada.

■ Guía de Instalación

1. El abre-puertas de garaje inteligente Meross es el dispositivo complementario de su abre-puertas de garaje existente. Admite hasta 3 puertas de garaje. Su principal principio de funcionamiento es el siguiente.

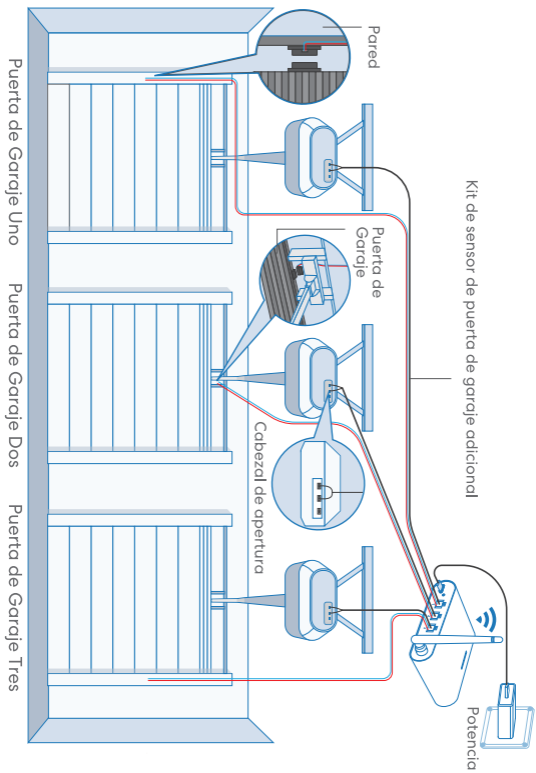

2. Descargue la aplicación Meross y elija abridor de puerta para garaje inteligente para comenzar.



3. Encienda el dispositivo. Espere unos 5 segundos hasta que el LED de estado parpadee en ámbar y verde.

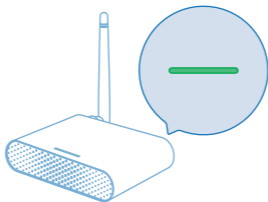

4. Configurar el dispositivo.

- (1) Conecta tu teléfono inteligente o tableta a la red Wi-Fi de 2,4 GHz.
- (2) El producto inteligente es compatible con iOS 13/ iPadOS 13 y versiones posteriores. Para tener una mejor experiencia de usuario, se recomienda que actualice su iOS o iPadOS a la última versión antes del producto inteligente.
- (3) Inicie la aplicación Meross e inicie sesión en su cuenta, o si es un nuevo usuario, toque Registrarse para crear una nueva cuenta.
- (4) Toque el icono "+" para seleccionar el tipo de dispositivo inteligente que desea añadir, y luego sólo tienes que seguir el asistente de configuración para finalizar la configuración.

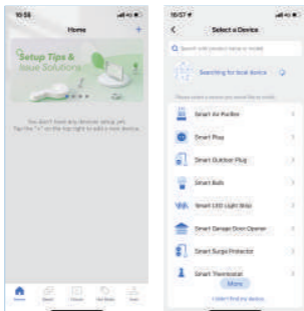

Notas:

1. En cuanto termines la configuración, también podrás gestionar el dispositivo en la app Apple Home.
2. Si el código QR no funciona, por favor, intente añadir el producto inteligente en la app Apple Home.
3. Si tiene alguna pregunta, visite <https://www.meross.com/support#/>.

5. Conecte el cable del sensor. Mueva el sensor para verificar si funciona *.



* Póngase en contacto con

https://meross.com/support/Email_Support para obtener ayuda si el sensor no funciona.

6. Encuentre una posición adecuada en la puerta del garaje para montar los sensores *. Asegúrese de que la distancia entre los dos sensores sea inferior a 1 pulgada cuando la puerta del garaje esté cerrada, y que los dos sensores se encuentren correctamente separados cuando abra la puerta del garaje.

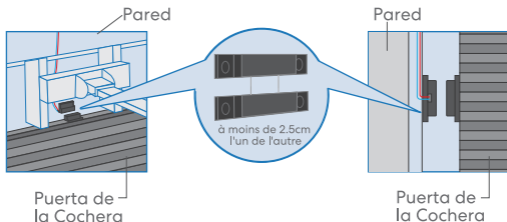

* Puede usar las cintas o tornillos adhesivos de doble cara incluidos para fijar el sensor.

7. Desactive su actual abre-puertas de garaje. Conecte el otro extremo del cable de control de señal a las dos terminales que se conectan al botón de pared. No debe preocuparse por orden de los cables.

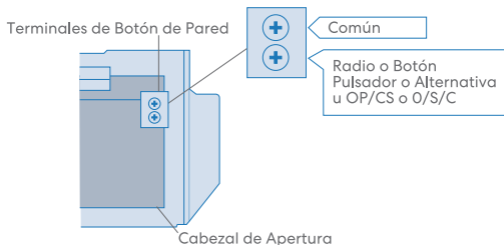

8. Implemente el dispositivo. Le recomendamos implementarlo en la parte superior de su abre-puertas de garaje existente. Use las cintas adhesivas de doble cara proporcionadas para la fijación si es necesario.

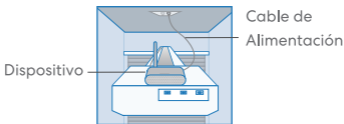

9. Si tiene tres puertas individuales, se requiere un kit de sensor de puerta de garaje adicional para la tercera puerta individual.

10. Encienda el abre-puertas de garaje actual y el abre-puertas de garaje inteligente. El abre-puertas de garaje inteligente se conectará al servicio de nube de Meross/HomeKit automáticamente. ¡Y listo! Ha completado todos los pasos de instalación.

■ LED y Botones

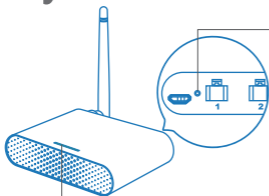

Botón de Reinicio

Mantenga presionado durante 5 segundos para ingresar al modo de configuración de Wi-Fi.

LED de Estado

Ámbar Sólido: Modo de inicialización/reinicio/actualización de firmware.

Parpadeo lento en Color ámbar y Verde: Modo de configuración.

Verde parpadeante rápido: Modo de conexión Wi-Fi.

Verde Fijo: Conectado correctamente.

Rojo Fijo: Sin conexión a internet.

Color ámbar parpadeante una vez: Sensores conectados o desconectados (puerta cerrada o abierta detectada).

Apagado: Sin corriente.

■ Forma de Uso

1. Configuración de Dispositivo



Puerto 1/2/3: Activar/desactivar puertas, y configurar los ajustes individuales del garaje.

LED: Encender/Apagar el LED.

Manual de Usuario: Consulte el manual del usuario.

2. Configuración del Puerto

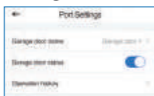

Garaje por Nombre: Cambiar el nombre del garaje.

Garaje por estado: Activar o desactivar esta puerta de garaje.

Historial de Operaciones: Verifique el historial de operaciones.

3. Notificación de Puerta



Abrir: Enviarme una notificación cada vez que se abra la puerta de mi garaje.

Cerrar: Enviarme una notificación cada vez que se cierre la puerta de mi garaje.

Recordatorio de Horas Extras: Enviarme una notificación cuando la puerta de mi garaje se abra durante 10-60 minutos.

Recordatorio Nocturno: Enviarme una notificación cuando la puerta de mi garaje aún esté abierta después de un tiempo determinado.

4. Configuraciones Especiales

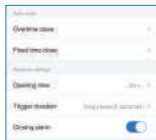

Tiempo Extra de Cerrado:

Cierre la puerta automáticamente cuando la puerta se abra por un período de tiempo.

Tiempo Fijo de Cerrado:

Cierre la puerta automáticamente cuando la puerta aún esté abierta después de un tiempo particular.

Tiempo de Apertura:

Elija el tiempo de duración adecuado para su abre-puertas de garaje. La aplicación lo utiliza como parámetro de tiempo de espera para confirmar el estado de su garaje.

Duración del Disparador:

Elija la duración de activación adecuada si su aplicación Meross no puede cerrar o abrir completamente la puerta de su garaje. La duración del disparador será la misma que cuando presiona el botón de la pared del garaje.

Alarma de cierre:

Alarma sonora cuando la puerta se está cerrando.

5. Control de Voz

Amazon Alexa



Con "meross", los comandos disponibles son los siguientes:

- "Hi Alexa, open/close my garage."
- "Hi Alexa, lock/unlock my garage."
- "Hi Alexa, is my garage locked/closed?"

Google Assistant:



Con "meross", los comandos disponibles son los siguientes:

- "Hey Google, open/close garage door."
- "Can I have your security code?"
- "Hey google, is garage door opened/closed?"

HomeKit Siri:



Con "meross", los comandos disponibles son los siguientes:

- "Hey Siri, open/close my garage."
- "Hey Siri, is my garage closed?"

6. Widgets

Los widgets son el acceso rápido a sus dispositivos y secuencias Meross. Para habilitarlo, vaya a **Cuenta -> Widget** para agregar primero los accesos directos. Y luego siga los pasos a continuación en sus teléfonos inteligentes para activarlos.



Para iPhones:

1. Deslice hacia la derecha en su pantalla de inicio o de bloqueo.
2. Desplácese hacia abajo hasta la parte inferior de su lista de widgets y luego toque en editar.
3. Desplácese hacia abajo para encontrar Meross y agregarlo.

Para Teléfonos Inteligentes Android:

1. En la pantalla de inicio, mantenga presionado un espacio disponible.
2. Toque Widgets, busque el widget Meross y luego agréguelo.

■ Preguntas Más Frecuentes

En Meross, nos esforzamos por asegurar su satisfacción. A continuación se adjunta una lista no exhaustiva de las preguntas que más preocupan principalmente a los usuarios.

1. ¿Si este dispositivo es compatible con mi mando de garaje? ¿Necesito un accesorio?

Vaya a www.meross.com/compatibility y elija su marca/-modelo. Si su modelo no está en la lista o necesita un accesorio para que funcione, envíe un correo electrónico con las siguientes cosas a <https://meross.com/support/E->

- (1) Su número de pedido.
- (2) El color del botón de su mando de garaje.
- (3) Su marca y modelo de mando.
- (4) Una dirección para el envío de los accesorios.

2. ¿Qué pasa si no puedo controlar el dispositivo inteligente con la aplicación Meross?

Puede solucionar los siguientes problemas:

- Compruebe si su Wi-Fi doméstico funciona correctamente.
- Asegúrese de que ha desactivado el control de acceso en su router y de que el dispositivo inteligente no está bloqueado por el firmware del router.
- Restablece de fábrica su dispositivo inteligente Meross e intenta añadirlo de nuevo.

3. ¿La aplicación Casa no puede agregar el dispositivo cuando escaneo el código QR?

Puede tocar en "No tengo un código o No puedo escanear" e ingresar el código manualmente.

4. ¿No puedo sincronizar mi dispositivo con HomeKit?

Asegúrese de que su iOS se esté conectando a los 2.4GHz de la red Wi-Fi de su hogar y que tenga iOS 13 o superior. Reiniciar su iOS para evitar algún problema de caché del sistema.

■ Servicio de Postventa

Los productos Meross están cubiertos por una garantía limitada de 36 meses a partir de la fecha de su compra. Si ocurre algún problema, póngase en contacto con https://meross.com/support/Email_Support para obtener ayuda.

Solo podemos proporcionar servicios de postventa para productos vendidos por Meross, minoristas autorizados y distribuidores de Meross.

■ Descargo de responsabilidad

1. El funcionamiento de este dispositivo inteligente se ha probado en una circunstancia típica descrita en nuestras especificaciones. Meross NO garantiza que el dispositivo inteligente funcione exactamente igual que el descrito en todas las circunstancias.

2. Al utilizar servicios de terceros, incluidos, entre otros, Amazon Alexa, Google Assistant, Apple Homekit y SmartThings, los clientes reconocen que Meross no será responsable en modo alguno de los datos e información privada recopilados por dichas partes. La responsabilidad total de Meross se limita a lo expresamente contemplado en su Política de Privacidad.

3. Los daños derivados del desconocimiento de la INFORMACIÓN DE SEGURIDAD no serán cubiertos por el servicio postventa de Meross, ni Meross asume ninguna responsabilidad legal por ello.

Los clientes reconocen haber entendido claramente estos artículos al leer este manual.

**Lingua
italiana**

■ Informazioni sulla Sicurezza

1. Tenere il dispositivo lontano da acqua, fuoco, umidità o ambienti caldi.
2. Si prega di collegare il dispositivo in buone condizioni e fuori dalla portata dei bambini.
3. Assicurarsi che il dispositivo sia completamente collegato e tenuto fuori dalla portata dei bambini per motivi di sicurezza.
4. Solo per uso interno.
5. Quando si lascia il prodotto inutilizzato per un lungo periodo, scollegarlo dalla presa di corrente.
6. Si prega di contattare il venditore per la sostituzione in caso di danni causati dal trasporto.

■ Contenuto Confezione

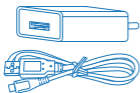

1 x Adattatore USB



8 x Viti

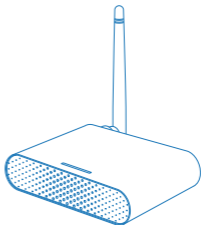

1 x Apriporta Intelligente Per Garage



2 x Cavo cravatta

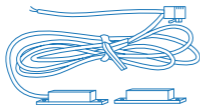

1 x Cavo 1

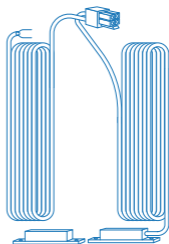

1 x Cavo 2



2 x Nastri Biadesivi



1 x Cavo di Prova

* Se qualche parte manca nella confezione, si prega di contattare https://meross.com/support/Email_Support, provvederemo con la soluzione adeguata al caso.

■ Guida D'installazione

1. L'apriporta intelligente per garage di Meross è il dispositivo associato all'apriporta esistente. Supporta fino a 3 porte da garage. Il suo principio basilare di funzionamento è il seguente.

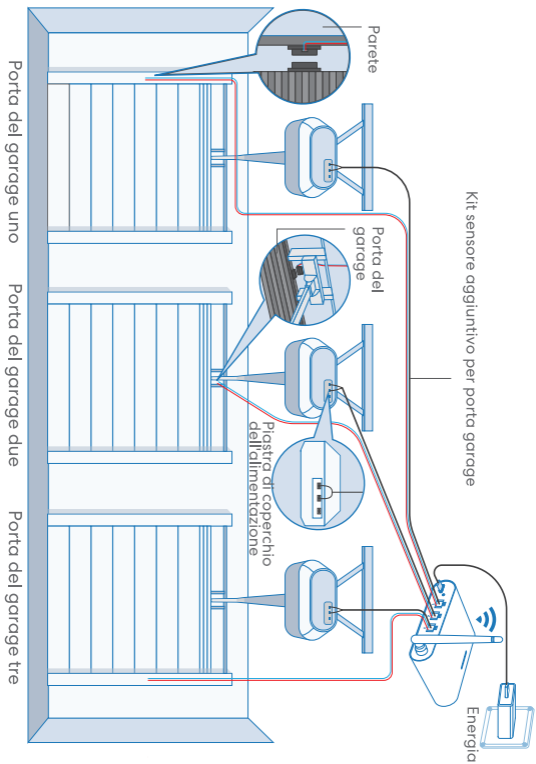

2. Scarica l'app Meross e scegli smart apiporta per garage per iniziare.



3. Accendi il dispositivo. Attendi circa 5 secondi fino a quando il LED di stato lampeggia in ambra e verde.

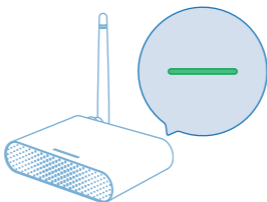

4. Configurare il dispositivo.

- (1) Collegare il tuo smartphone o tablet alla rete Wi-Fi a 2,4 GHz.
- (2) Il dispositivo intelligente supporta iOS 13/ iPadOS 13 e successivi. Al fine di avere una migliore esperienza di utente, si consiglia di aggiornare il vostro iOS o iPadOS all'ultima versione prima di accoppiarlo con il dispositivo intelligente .
- (3) Aprire l'app Meross e accedere al proprio account, o se si è un nuovo utente, cliccare Iscriviti per creare un nuovo account.
- (4) Cliccare l'icona "+" per selezionare il tipo di dispositivo intelligente che si desidera aggiungere, poi si può semplicemente seguire la procedura guidata d'installazione per finire la configurazione.

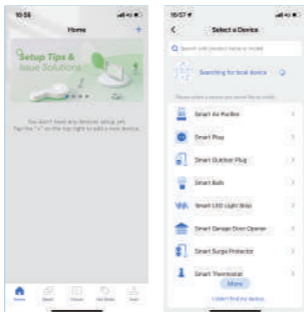

Nota:

1. Una volta terminata la configurazione, sarai anche in grado di gestire il dispositivo nell'app Apple Home.
2. Se il codice QR non funziona, provati ad aggiungere il dispositivo intelligente nell'app Apple Home.
3. Se hai qualche domanda, visitati <https://www.meross.com/support#/>.

5. Collega il cavo del sensore. Sposta il sensore per verificare se funziona*.



* Si prega di contattare

https://meross.com/support/Email_Support per assistenza se il sensore non funziona.

6. Trova una posizione appropriata sulla porta del garage per montare i sensori*. Assicurati che la distanza tra i due sensori sia inferiore a 2,5 cm quando la porta del garage è chiusa e che siano tra loro distanti a sufficienza quando la porta del garage è aperta.

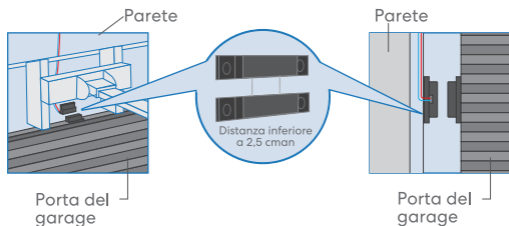

* Si possono utilizzare i nastri biadesivi inclusi o le viti per fissare il sensore.

7. Spegni l'apriporta esistente del garage. Collega l'altra estremità del cavo di controllo del segnale ai due terminali di collegamento al pulsante a parete. L'ordine non ha importanza qui.

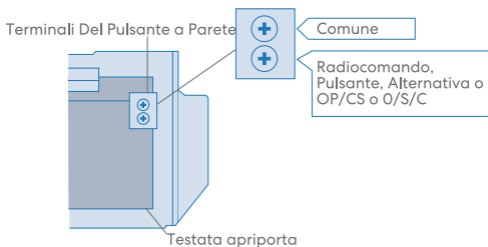

8. Colloca il dispositivo. Si consiglia di posizionarlo sulla parte superiore dell'apriporta esistente del garage. Se necessario, utilizza i nastri biadesivi inclusi per fissare.

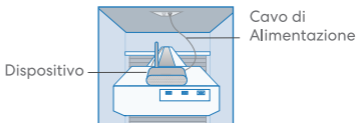

9. Se si dispone di tre porte singole, è necessario un kit sensore porta garage aggiuntivo per la terza porta singola.

10. Accendi sia l'apriporta esistente sia l'apriporta intelligente del garage. L'apriporta intelligente si ricollegherà automaticamente al servizio cloud di Meross. Congratulazioni! Hai completato tutti i passaggi dell'installazione.

■ Regole per LED e Tasti

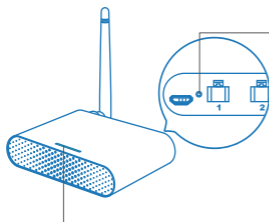

Tasto Reset

Tenere premuto per 5 secondi per accedere alla modalità di configurazione del WiFi.

LED di Stato

Ambra Fisso: Inizializzazione / Reset / Modalità di Aggiornamento firmware.

Ambra e Verde Lampeggianti Lentamente: Modalità di configurazione.

Verde Lampeggiante Rapidamente: Modalità di connessione WiFi.

Verde Fisso: Collegato correttamente.

Rosso Fisso: Nessuna connessione a Internet.

Lampeggia in Verde 3 Volte: Sensori collegati o disconnessi (rilevata porta chiusa o aperta).

Spenti: Dispositivo in OFF.

■ Come Usare

1. Impostazioni generali



Porta 1/2/3:

Attiva / disattiva le porte e configura le singole impostazioni del garage.

LED: Accendi / spegni i LED.

Manuale Utente: Verifica sul manuale

2. Impostazioni della porta



Nome della porta del garage:

Cambia il nome del garage.

Stato della porta del garage:

Attiva o disattiva questa porta del garage.

Cronologia Operazioni: Verifica della cronologia delle operazioni.

3. Notifiche per la porta

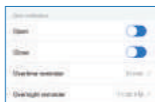

Aperta: Invia una notifica ogni volta che la porta del garage si apre.

Chiusa: Invia una notifica ogni volta che la porta del garage si chiude.

Avviso Oltre Orario Stabilito: Invia una notifica quando la porta del garage resta aperta per 10-60 minuti.

Avviso Notturno: Invia una notifica quando la porta del garage è ancora aperta dopo un determinato orario.

4. Impostazioni speciali

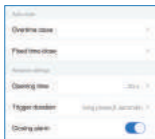

Chiusura oltre l'orario Normale: Chiudi la porta automaticamente quando resta aperta per un determinato periodo di tempo.

Chiusura a Orario Fisso: Chiudi la porta automaticamente quando è ancora aperta dopo un determinato orario.

Orario di Apertura: Scegli la durata appropriata per l'apriporta del garage. L'app la utilizza come pausa per confermare lo stato del garage.

Durata Attivazione: Scegli la durata appropriata per l'esecuzione del comando se l'app Meross non riesce a chiudere o aprire completamente la porta. La durata di esecuzione corrisponde a quella della pressione del pulsante a parete del garage.

Allarme di chiusura:

Allarme acustico quando la porta si sta chiudendo.

5. Controllo vocale

Amazon Alexa



Scegliendo "Meross", i comandi sono i seguenti:

- "Hi Alexa, open/close my garage."
- "Hi Alexa, lock/unlock my garage."
- "Hi Alexa, is my garage locked/closed?"

Google Assistant:



Scegliendo "Meross", i comandi sono i seguenti:

- "Hey Google, open/close garage door."
- "Can I have your security code?"
- "Hey google, is garage door opened/closed?"

HomeKit Siri:



Scegliendo "Meross", i comandi sono i seguenti:

- "Hey Siri, open/close my garage."
- "Hey Siri, is my garage closed?"

6. Widgets

Gli widget sono strumenti di accesso rapido ai dispositivi Meross e agli scenari. Per abilitarli, vai su **Account** -> **Widgets** per aggiungere prima gli shortcut. E poi segui sugli smartphone i passaggi seguenti per attivarli.



Per gli iPhone:

1. Scorri verso destra sulla schermata Home o di Blocco.
2. Scorri verso il basso fino alla fine dell'elenco degli widget, quindi tocca Modifica.
3. Scorri verso il basso per trovare Meross e aggiungerlo.

Per Gli Smartphone Android:

1. Nella schermata Home, tocca e premi in uno spazio vuoto.
2. Tocca Widget, trova il widget Meross e quindi aggiungilo.

■ Domande Frequenti

In Meross, ci sforziamo di assicurare la vostra soddisfazione. Di seguito è allegata una lista non esaustiva delle domande che preoccupano maggiormente gli utenti.

1. Se questo dispositivo è compatibile con il mio apriporta da garage? Ho bisogno di accessori?

Vai su www.meross.com/compatibility e scegli la tua marca / modello. Se il tuo modello non è elencato o ha bisogno di accessori per farlo funzionare, invia un'e-mail sotto a https://meross.com/support/Email_Support.

- (1) Il tuo ID ordine.
- (2) Scopri il colore dei pulsanti del tuo apriporta da garage.
- (3) La tua marca e modello di apertura.
- (4) Un indirizzo per la spedizione dell'accessorio.

2. Cosa succede se non riesco a controllare il dispositivo intelligente con l'app Meross?

Puoi seguire questi passi per risolvere i problemi:

- Controllare che il Wi-Fi domestico funzioni correttamente.
- Assicurarsi che il controllo di accesso del router sia disattivato e che la dispositivo intelligente non sia bloccata dal firmware del router.
- Fare una ripristina delle impostazioni di fabbrica e prova ad aggiungere di nuovo la dispositivo intelligente.

3. L'app My Home non riesce ad aggiungere il dispositivo scansionando il codice QR.

Puoi toccare “Don't Have a Code or Can't Scan” e inserire il codice manualmente.

4. Non riesco comunque ad associare il dispositivo a HomeKit.

Assicurati che l'iOS sia connesso al Wi-Fi domestico da 2.4GHz e di disporre di iOS 13 o versioni successive. Riavviare l'iOS aiuterà a risolvere qualche problema con la cache di sistema.

■ **Garanzia**

I prodotti Meross sono coperti da una garanzia limitata di 24 mesi dalla data dell'acquisto originale. Se ci sono alcuni problemi, contattare

https://meross.com/support/Email_Support per assistenza.

Possiamo fornire solo il servizio post-vendita per i prodotti venduti da Meross oppure i rivenditori e distributori autorizzati Meross.

■ **Disconoscimento**

1. La funzione di questo dispositivo intelligente viene testata in una tipica circostanza descritta nelle nostre specifiche.

Meross NON garantisce che la dispositivo intelligente funzioni esattamente come descritto in tutte le circostanze.

2. Utilizzando servizi di terze parti inclusi ma non limitati ad Amazon Alexa, Google Assistant, Apple Homekit e SmartThings, i clienti riconoscono che Meross non sarà ritenuta responsabile in alcun modo per i dati e le informazioni private raccolte da tali parti. La responsabilità totale di Meross è limitata a quanto espressamente coperto dalla sua Privacy Policy.

3. I danni derivanti dall'ignoranza delle INFORMAZIONI SULLA SICUREZZA non saranno coperti dal servizio post-vendita di Meross, né Meross si assume alcuna responsabilità legale in merito.

I clienti riconoscono chiaramente la comprensione di questi articoli leggendo questo manuale.

SIMPLE DEVICE SIMPLIFY YOUR LIFE

Email: support@meross.com

Website: www.meross.com

Manufacturer: Chengdu Meross Technology Co., Ltd.

Address: No. 1312, Building E6-1, Tianfu Software Park, Chengdu, China

UK AR

CET PRODUCT SERVICE LTD. (for authorities only)

Beacon House Stokenchurch Business Park,

Ibstone Rd, Stokenchurch High Wycombe HP14 3FE UK

EC

REP

CET PRODUCT SERVICE SP. Z O.O.(for authorities only)

Ul. Długa 33 102, 95-100 Zgierz Polen



**MADE IN CHINA
INDOOR USE ONLY**